



Beta *Action*

www.beta-tools.com

ВЕРСИЯ 2

Промоцията е валидна
от 22.03.2021 до 31.12.2021 г.
Цените са в лева, без ДДС

Beta

RSC55



**Configure
your workshop
on-line**

WWW.RSC55.COM

▶ СЕРВИЗНО ОБЗАВЕЖДАНЕ	2÷4	
▶ КОЛИЧКИ ЗА ИНСТРУМЕНТИ	5÷9	
▶ ТАВИ С ИНСТРУМЕНТИ	10÷15	
▶ “СОМВО” - МОДУЛНА СИСТЕМА	16-17	
▶ РАБОТНИ МАСИ	18-19	
▶ ПРЕНОСИМИ КОЛИЧКИ, КУФАРИ И КУТИИ	20÷22	
▶ ЧАНТИ И РАНИЦИ ЗА ИНСТРУМЕНТИ	22÷24	
▶ КЛЮЧОВЕ	25÷28	
▶ ОТВЕРТКИ	29	
▶ ИНСТРУМЕНТИ С ЦВЕТОВИ КОД	30-31	
▶ ВЛОЖКИ	32÷34	
▶ ИНСТРУМЕНТИ ОТ НЕРЪЖДАЕМА СТОМАНА	35	
▶ ДИНАМОМЕТРИЧНИ КЛЮЧОВЕ	36÷38	
▶ КЛЕЩИ	39-40	
▶ ПРОБИВНИ И НАРЕЗНИ ИНСТРУМЕНТИ	41-42	
▶ ЧУКОВЕ И СЕКАЧИ	43	
▶ ИЗМЕРВАТЕЛНИ ИНСТРУМЕНТИ	44-45	
▶ ИНСТРУМЕНТИ ЗА ОБЩА УПОТРЕБА	45÷49	
▶ ОСВЕТЛЕНИЕ	50-51	
▶ ИЗОЛИРАНИ ИНСТРУМЕНТИ 1000V	52-53	
▶ РЕЖЕЩИ ИНСТРУМЕНТИ	54	
▶ ВЕТА АБРАЗИВИ	55	
▶ РЕМОНТ НА АВТОМОБИЛИ	56÷79	
▶ ЛЕБЕДКИ И САПАНИ  Robur	80	
▶ ПНЕВМАТИЧНИ ИНСТРУМЕНТИ	81÷87	
▶ РАБОТНИ ОБУВКИ	88÷96	
▶ РАБОТНО ОБЛЕКЛО	97÷103	
▶ ВЕТА КОЛЕКЦИЯ	104	

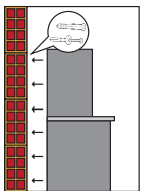

СЕРВИЗНО ОБЗАВЕЖДАНЕ C45

Комбинацията включва:

- Фиксиран модул със 7 чекмеджета (C45M7)
- Фиксиран модул за отпадъци (C45MS)
- Количка за инструменти със 7 чекмеджета (C45C7)
- Шкаф с две вратички (C45A2)
- 3 перфорирани панела (C45PF)
- 3 горни шкафа (C45PM)
- 3 широки стенни конзоли (C45SL)
- 1 тясна стенна конзола (C45SS)



045000010

C45/X ~~5.442,10 лв.~~ **4.007,00 лв.**

Работен плот, изработен от неръждаема стомана с MDF покритие (C45PX/3-2,0MT)

045000020

C45/W ~~5.286,61 лв.~~ **3.901,00 лв.**

Многопластов дървен работен плот (C45PW/3-2.0MT)



303 kg

2000 mm
495 mm
2955 mm

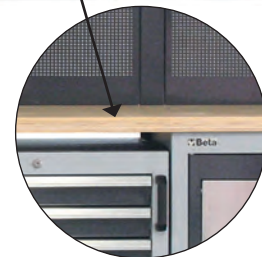

305 kg

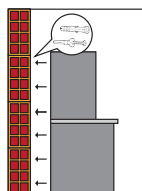

СЕРВИЗНО ОБЗАВЕЖДАНЕ C45/E

Комбинацията включва:

- 2 перфорирани панела (C45PF)
- 2 горни шкафа (C45PM)
- 2 широки стенни конзоли (C45SL)
- 1 тясна стенна конзола (C45SS)
- 1 висок шкаф с единична врата (C45AS1)
- 1 чекмедже 1248x406 mm
- 6 чекмеджета 782x406 mm
- 5 чекмеджета 85 mm високи,
- 1 чекмедже 155 mm високо
- 1 нисък шкаф с междинен рафт

045000079

New!

C45/EW ~~3.456,30 лв.~~ **2.597,00 лв.**

Фиксиран модул със 7 чекмеджета и многослоен дървен плот от (C45M7A/W)



174 kg

2000 mm
495 mm
1960 mm

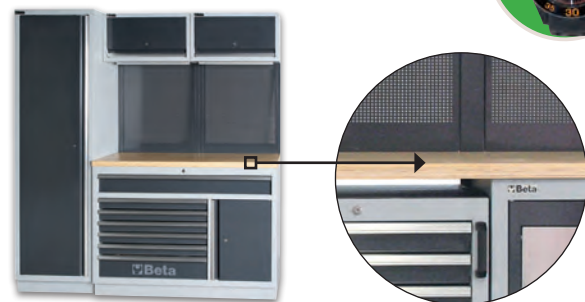

173 kg

045000078

New!

C45/EX ~~3.593,51 лв.~~ **2.692,00 лв.**

Фиксиран модул със 7 чекмеджета и плот от неръждаема стомана с MDF покритие (C45M7A/X)



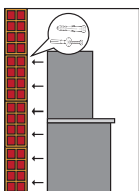

СЕРВИЗНО ОБЗАВЕЖДАНЕ C45/B

Комбинацията включва:

- Фиксиран модул с 5 чекмеджета (C45M5)
- Долен шкаф с две вратички (C45MA)
- Страничен шкаф с една врата (C45A1)
- 2 горни шкафа (C45PM)
- 2 перфорирани панела (C45PF)
- 2 широки стенни конзоли (C45SL)
- 1 тясна стенна конзола (C45SS)

045000053

C45/BW ~~3.230,71 лв.~~ **2.427,00 лв.**

Многопластов дървен работен плот (C45PW/2-1.3MT)



190 kg

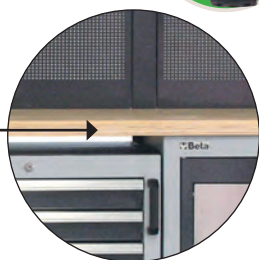

191 kg

045000043

C45/BX ~~3.377,56 лв.~~ **2.523,00 лв.**

Работен плот, изработен от неръждаема стомана с MDF покритие (C45PX/2-1.3MT)

2000 mm
495 mm
1960 mm



СЕРВИЗНО ОБЗАВЕЖДАНЕ C45/D

Комбинацията включва:

- 1 фиксирен модул със 7 чекмеджета (C45M7)
- 1 количка за инструменти със 7 чекмеджета (C45C7)
- 1 фиксирен санитарен модул (C45MS)
- 1 фиксирен модул с 5 чекмеджета (C45M5)
- 1 фиксирен модул с 2 вратички (C45MA)
- 1 ъглов модул (C45CORNER/W)
- 5 перфорирани панела за инструменти (C45PF)
- 5 горни шкафа (C45PM)
- 7 широки стенни конзоли (C45SL)
- 2 тесни стенни конзоли (C45SS)
- 2 високи шкафа с една врата (C45AS1)

045000075

C45/DX ~~10.504,11 лв.~~ **7.939,00 лв.**

- 1 работен плот от неръждаема стомана с MDF покритие (C45PX/3-2,0MT)
- 1 работен плот от неръждаема стомана с MDF покритие (C45PX/2-1,3MT)
- 1 ъглов модул (C45CORNER/W)



572 kg



568 kg

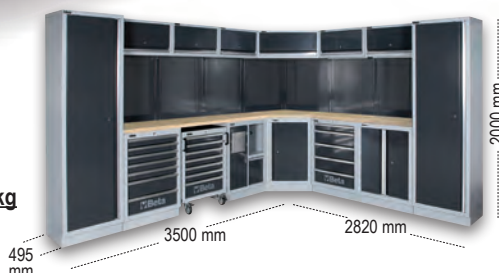

045000076

C45/DW ~~10.424,03 лв.~~ **7.632,00 лв.**

- 1 многослоен дървен работен плот (C45PW/3-2,0MT)
- 1 многослоен дървен работен плот (C45PW/2-1,3MT)
- 1 ъглов модул (C45CORNER/W)

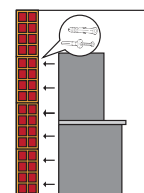

New!

СЕРВИЗНО ОБЗАВЕЖДАНЕ

C55PRO B0/2

- Работен кабинет с плот (2050x700 mm) с удароустойчиво покритие, защитено от надраскване, плотът е устойчив на масла и въглеродороди.
- Отвори за менгеме 1599F/150 (поръчва се отделно)
 - Вертикално регулируеми крака

C55C7

- Мобилен шкаф на колела със 7 чекмеджета (588x367 mm) с лагериращи водачи
- 4 колела Ø 100 mm, 2 фиксирани (1 със спирачка) и 2 управляващи
 - Меки подложки на чекмеджетата
 - Централно предно заключване
 - Може да се оборудва с меки тави с инструменти

C55M7

- Фиксиран модул със 7 чекмеджета (588x367 mm) с лагериращи водачи
- Меки подложки на чекмеджетата
 - Централно предно заключване
 - Може да се оборудва с меки тави с инструменти



055000025

C55PB-PRO/5 ~~11.039,68 лв.~~ **7.908,00 лв.**

Инструментално пано с щора (контактите не са включени)

- Алюминиева щора, вертикално регулируема, с ключалка
- Подвижен перфорирани панел за окачване на инструменти



055000026

C55PB-PRO/5E ~~11.056,96 лв.~~ **8.045,00 лв.**

Работен кабинет с маса и инструментално пано със щора, с изходи за контакти (контактите на са включени в комплекта)

- Алюминиева щора, вертикално регулируема, с ключалка
- Подвижен перфорирани панел за окачване на инструменти
- С рамка

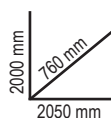

346 kg



C55M7

C55C7

C55PRO B0/2



Алюминиева ръкохватка за отваряне по цялата ширина на чекмеджетата



Schuko контакт+16+10A
EU вход 16+10A



Управляващи колела позволяват мобилния шкаф C55C7 да бъде изтеглен лесно



Изход за съгстен въздух с макара Ø 8 mm. Дължина: 10 m

C37

КОЛИЧКА ЗА ИНСТРУМЕНТИ СЪС 7 ЧЕКМЕДЖЕТА

Основни характеристики:

- Здрав многофункционален плот
- Тапи и отвори за подреждане на отвертки
- Удобен "V"-образен канал за фиксиране на тръби и кръгли елементи
- Алюминиеви дръжки по цялата дължина на чекмеджетата.
- Ъглови предпазители по цялата странична височина на шкафа, с цел избягване на повреди върху автомобилите в гаража.
- Меки предпазни подложки на чекмеджетата.
- Четири колела Ø 125 mm: 2 фиксирани and 2 управляващи (едно със спирачка).
- Предно централно заключване.
- Вградени държачи за хартия и бутилка, с възможност за регулиране в няколко позиции



kg 1000



1004 mm
482 mm
803 mm



C37A/7

КОЛИЧКА ЗА ИНСТРУМЕНТИ СЪС 7 ЧЕКМЕДЖЕТА



kg 1000



kg 71



C37A/7 1.632,63 лв. 1.251,00 лв.

Ral2011	Ral 7016	Ral 3000
037000271	037000272	037000273

n°	mm	kg	Max
5	75 mm	30 kg	
1	150 mm	35 kg	
1	225 mm	35 kg	

	Ral 2011	Ral 7016	Ral 3000	n°	mm	kg	Max	лв.
C37/6	037000061	037000062	037000063	4	75 mm	30 kg	69	1.537,61 лв.
				1	150 mm	35 kg		
				1	305 mm	40 kg		
C37/7	037000071	037000072	037000073	5	75 mm	30 kg	71	1.589,44 лв.
				1	150 mm	35 kg		
				1	225 mm	35 kg		
C37/8	037000081	037000082	037000083	6	75 mm	30 kg	73	1.649,91 лв.
				2	150 mm	35 kg		

КОЛИЧКИ ЗА ИНСТРУМЕНТИ C37

037000100

3700/PLA ~~95,02 лв.~~ **74,20 лв.**

Плот от неръждаема стомана за инструментална количка C37



672x396x1,5 mm

037000101

3700/PLL ~~119,21 лв.~~ **89,00 лв.**

Допълнителен дървен работен плот (аксесоар за количка C37)



672x396x28 mm

037000104

3700/PFL ~~50,97 лв.~~ **38,20 лв.**

Перфориран страничен панел (аксесоар за количка C37)



754x321x38 mm

037000102

3700/PF ~~93,29 лв.~~ **67,80 лв.**

Перфорирано пано за инструменти (аксесоар за количка C37)

650x626x80 mm



037000103

3700/PC ~~127,85 лв.~~ **99,60 лв.**

Стойка за лаптоп (аксесоар за количка C37)



418x303x399 mm

C24S

КОЛИЧКА ЗА ИНСТРУМЕНТИ

- Четири колела, Ø 125 mm: 2 фиксирани и 2 управляващи (1 със спирачка).
- Централно предно заключване.
- Ъгли предпазители по страниците на количката, предпазващи колите в сервиса от щети.
- Здрав ABS работен плот.
- Вградена странична стойка за бутилки.

kg 800



965 mm
445 mm
740 mm



	Ral 2011	Ral 7016	Ral 3000	Ral 5015	Ral 9005	№	mm	kg	kg	ЛВ.
C24S/6	024002061	024002062	024002063			4	70 mm	25 kg	55	1,278,46 лв. 784,00 лв.
						1	140 mm	30 kg		
						1	280 mm	35 kg		
C24S/7	024002071	024002072	024002073	024002076	024002079	5	70 mm	25 kg	58	1,382,12 лв. 827,00 лв.
						1	140 mm	30 kg		
						1	210 mm	30 kg		
C24S/8	024002081	024002082	024002083			6	70 mm	25 kg	61	1,485,78 лв. 922,00 лв.
						2	140 mm	30 kg		



C50S

КОЛИЧКА С 3 ЧЕКМЕДЖЕТА

Основни характеристики:

- Термопластичен работен плот
- 3 чекмеджета (588x367 mm) с плавно затваряне, 70 mm височина
- Основите на чекмеджетата са покрити с гумено противохлъзгащо покритие
- Предно централно заключване
- Голям долен рафт, покрит с гумирана, устойчива на масла подложка
- Четири колела, Ø 125 mm: 2 фиксирани и 2 управляващи (едно със спирачка)
- Статична товароносимост: 400 kg
- Капацитет на всяко чекмедже: 15 kg, равномерно разпределени
- Държач за хартия, арт. 2400S-R/PC може да бъде добавен като допълнителен аксесоар
- Създаем рафт за количка арт.5000MS може да бъде добавен като допълнителен аксесоар

New!

kg 400



890 mm
460 mm
770 mm

C50S ~~742,89 лв.~~ **558,00 лв.**

Ral 2011	Ral 7016	Ral 3000
050000301	050000302	050000303

№	mm	Max
3	70 mm	15 kg

050000901

5000MS ~~85,52 лв.~~ **61,00 лв.**

Създаем рафт за количка C50S

- Приложение като допълнителен плот
- Размери: 425x378 mm, защитен от устойчиво на масла и бензин гумено покритие.
- Товарен капацитет: 20 кг.

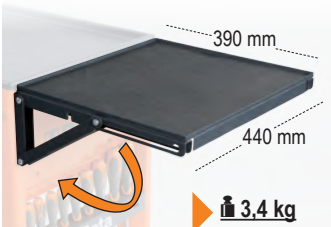

C39

КОЛИЧКА ЗА ИНСТРУМЕНТИ

- Четири колела, Ø 125 mm: 2 фиксирани и 2 управляващи (1 със спирачка).
- Централно предно заключване.
- Страниците и предните панели на чекмеджетата са изработени от алуминий за повече здравина и по-малко тегло.
- Вградени странични и задни стойки за бутилки и хартия.

kg 1200



Алуминиева конструкция:
+ ЗДРАВИНА
+ НАМАЛЕНО ТЕГЛО

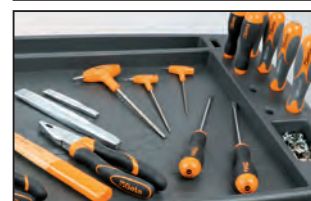
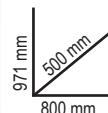

	Ral 2011	Ral 7016	Ral 3000	н°	↓ max	kg	ЛВ.
C39/6	039000031	039000032	039000033	4	70 mm	30 kg	2.237,31 лв. 1.632,00 лв.
				1	140 mm	35 kg	
				1	280 mm	40 kg	
C39/7	039000001	039000002	039000003	5	70 mm	30 kg	2.366,88 лв. 1.781,00 лв.
				1	140 mm	35 kg	
				1	210 mm	35 kg	
C39/8	039000041	039000042	039000043	6	70 mm	30 kg	2.522,37 лв. 1.929,00 лв.
				2	140 mm	35 kg	

C24SA-XL

КОЛИЧКА ЗА ИНСТРУМЕНТИ СЪС СИСТЕМА ПРОТИВ ПРЕОБРЪЩАНЕ, ШИРОКА ВЕРСИЯ

- Четири колела, Ø 125 mm: 2 фиксирани и 2 управляващи (1 със спирачка).
- Централно предно заключване.
- Може да се постави стойка за хартия с код 2400S-R/PC, поръчва се отделно.

kg 1000



СИСТЕМА ПРОТИВ ПРЕОБРЪЩАНЕ



Може да побере до 6 меки тапи в едно чекмедже

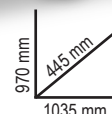

	Ral 2011	Ral 7016	Ral 3000	н°	↓ max	kg	ЛВ.
C24SA-XL/7	024002271	024002272	024002273	5	70 mm	30 kg	1.857,22 лв. 1.328,00 лв.
				1	140 mm	35 kg	
				1	210 mm	35 kg	
C24SA-XL/8	024002281	024002282	024002283	6	70 mm	30 kg	1.986,80 лв. 1.381,00 лв.
				2	140 mm	35 kg	
C24SA-XL/9	024002331	024002332	024002333	8	70 mm	30 kg	2.107,73 лв. 1.477,00 лв.
				1	140 mm	35 kg	



C24SL-CAB

КОЛИЧКА ЗА ИНСТРУМЕНТИ СЪС 7 ЧЕКМЕДЖЕТА И СТРАНИЧЕН КАБИНЕТ

- Четири колела, Ø 125 mm: 2 фиксирани и 2 управляващи (1 със спирачка).
- Централно предно заключване.

kg 1100

Многослоен дървен плот с отвори за менгеме (1599F/100, поръчва се отделно).



Страничен кабинет със заключване и вертикално регулируем рафт.



Вградена стойка за хартия. Двойна стойка за бутилки.



C24SL-CAB ~~2.116,37 лв.~~ **1.537,00 лв.**

Ral2011	Ral 7016	Ral 3000	n°	Max	Max
024002191	024002192	024002193	5	70 mm	25 kg
			1	140 mm	30 kg
			1	210 mm	30 kg



973 mm
565 mm
1050 mm

C28

КОЛИЧКА ЗА ИНСТРУМЕНТИ SUPERTANK С РАБОТЕН ПЛОТ И 10 ЧЕКМЕДЖЕТА

- 5 странични чекмеджета и 5 предни чекмеджета.
- Четири колела, Ø 150 mm: 2 фиксирани и 2 управляващи (1 със спирачка).
- 2 бр. централно заключване - предно и странично.
- 4 стойки за бутилки: 2 предни и 2 задни.
- 6 странични отделения.

kg 1200



Бърза и сигурна система за отваряне и затваряне на чекмеджетата, с предни панели от полиамид и фибростъкло.



C28 ~~3.645,34 лв.~~ **2.533,00 лв.**

Ral2011	Ral 7016	Ral 3000	n°	Max	Max
028000301	028000302	028000303	8	70 mm	25 kg
			2	210 mm	30 kg



943 mm
800 mm
1235 mm



135-мм-високо отделение под плота с основа, покрита с пластмасов капак.

C54S

ШКАФ ЗА ИНСТРУМЕНТИ CARGO

Тези шкафове за инструменти са разработени след детайлно проучване и предлагат на крайния потребител точно, удобно и рационално решение. Двата перфорирани панела, прикрепени за вратичките могат да бъдат отворени, осигурявайки допълнително пространство за съхранение.

Основни характеристики:

- 1 чекмедже, с плъзгачи.
- Лесно аранжиране на инструментите вътре, според нуждите на клиента.
- Лесно монтиране на стена, благодарение на двата слота от задната страна на шкафа.
- Заклучване на шкафчетата и вратите.
- Празна тава за 1/2" вложки и аксесоари



980 mm
303 mm
796 mm



37 kg



1555 mm

C54S 948,48 лв. 721,00 лв.

Ral2011	Ral 7016	Ral 3000
054000301	054000302	054000303

024003077

C04TSS/7 3.734,72 лв. 2.614,00 лв.

КОЛИЧКА ЗА ИНСТРУМЕНТИ СЪС 7 ЧЕКМЕДЖЕТА, ИЗЦЯЛО ИЗРАБОТЕНА ОТ НЕРЪЖДАЕМА СТОМАНА

- Четири колела, Ø 125 mm: 2 фиксирани и 2 управляващи (2 със спирачка);
- Централно предно заключване;
- Изцяло от неръждаема стомана.
- Колелата, основите, вътрешността на чекмеджетата и дръжките на количката са изработени от неръждаема стомана.
- Само дръжките на чекмеджетата са изработени от алуминий.

700 kg

Beta
INOX
STAINLESS STEEL



Страници с други продукти от инокс 35



63 kg



n°	max
6	83 mm / 25 kg
1	170 mm / 30 kg

935 mm
470 mm
680 mm

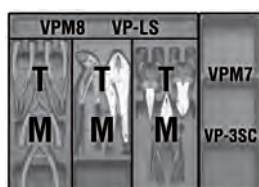

Колела, не оставящи следи по пода

Beta ТАВИ С ИНСТРУМЕНТИ

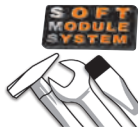

059880356

New!

5988VU/M 4.457,34 лв. **3.307,00 лв.**

Комплект от 214 бр. инструменти в меки тапи



Подходящи за употреба в комбинация с колички за инструменти: C24S-C24SL-C37-C39-C28-C24SLCAB-C59-RSC55

Количество / описание

	Beta N.	TR
22 6-7-8-9-10-11-12-13-14-15-16-17-18-19-20-21-22-24-27-30-32-36 mm	42NEW	M01
11 6x7-8x9-10x11-12x13-14x15-16x17-18x19-20x22-21x23-24x27-30x32 mm	55	M30
11 6x7-8x9-10x11-12x13-14x15-16x17-18x19-20x22-21x23-24x27-30x32 mm	90	M30
9 1,5÷10 mm	96BPC/SC9	M30
1	895/1	M100
1	895/3	M100
1	895/6	M100
1	900	M100
13 4-4,5-5-5,5-6-7-8-9-10-11-12-13-14 mm	900L	M100
9 5-6-7-8-9-10-11-12-13 mm	900ME	M100
5 3-4-5-6-7 mm	900ME	M100
4 0,8x4-1x5,5-1,2x6,5-1,2x8 mm	900LP	M100
4 PH1-PH2-PH3-PH4	900PH	M100
7 T10-T15-T20-T25-T27-T30-T40	900TX	M100
1 50 mm	900/20	M100
1 100 mm	900/20L	M100
1 150 mm	900/21	M100
1	900/25	M100
1	900BG/30	M100
1	900/42	M100
1	900/55	M100
1 8-10-11-12-13-14-15-16-17-18-19-20-21-22-23-24-26-27-28-30-32 mm	920A	M100
1 125 mm	920/15	M100
1 250 mm	920/25	M100
1 125 mm	920AN/125	M100
1 250 mm	920AN/250	M100
1 305 mm	920/42	M100
1	920/55	M100
8 10-12-14-16-18-20-22-24 mm	920FTX	M100
11 10-12-13-14-15-16-17-18-19-21-22 mm	920AL	M100
1 180 mm	1032	M129
1 170 mm	1034	M129
1 175 mm	1036	M129
1 175 mm	1038	M129
1 Раздвижни клещи 250 mm	1048	M129
1 саморегулиращи клещи 240 mm	1052	M129
1 160 mm	1082BM	M129
1 220 mm	1098	M129
1 250 mm	1112	M129
1	1128BM	M129
1 180 mm	1150BM	M129
1 160 mm	1166BM	M129
1 160 mm	1168BM	M129
6 2,5x50-3x75-4x100-5,5x125-6,5x150-8x200 mm	1201E	M213
1 4x30 mm	1201EN	M213

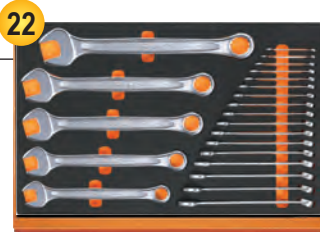

M01



M30

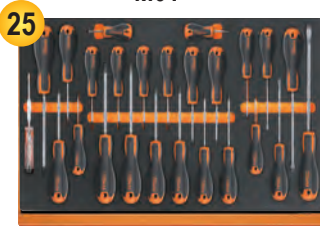

M213

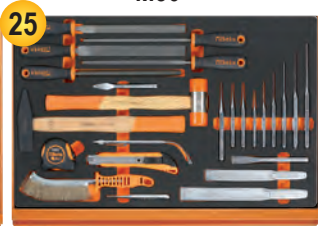

M230

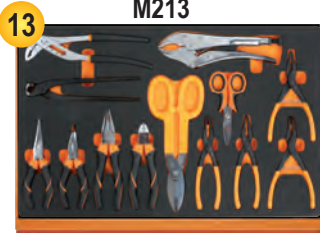

M129

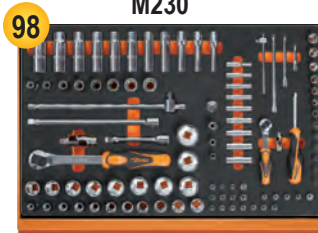

M100

4 PH0,60-PH1x80-PH2x100-PH3x150 mm	1202E	M213
1 PH1x30 mm	1202EN	M213
12 T6-T7-T8-T9-T10-T15-T20-T25-T27-T30-T40-T45	1207E/TX	M213
1	1253	M213
3 2-3-4 mm	30	M230
6 2-3-4-5-6-8	31	M230
1 Ø 4 mm	32	M230
1 150 mm	34	M230
2 200-250 mm	35	M230
1 125 mm	36	M230
1 Чук 500 g	1370	M230
1 Чук с мека глава Ø 35 mm	1390	M230
1 3 m	1692	M230
1	1712TF	M230
1 200 mm	1719BMA...Q	M230
1 200 mm	1719BMA...T	M230
1 200 mm	1719BMA...P	M230
1 200 mm	1719BMA...M	M230
1 200 mm	1719BMA...R	M230
1	1737NX	M230
1 отчупващи се остриета 18 mm	1771	M230



059040416

5904VA/T 2.470,54 лв. **1.823,00 лв.**

Комплект от 102 бр.

Подходящи за употреба в комбинация с колички за инструменти: C24S-C24SL-C37-C39-C28-C24SLCAB-C59-RSC55



T199 T202 T83



T145 T153 T137 T234



T52 T33 T05 T06



T63 VP5



Количество / описание	Beta N.	TR	Количество / описание	Beta N.	TR
21 6-7-8-9-10-11-12-13-14-15-16-17-18-19-20-21-22-24-27-30-32 mm	42NEW	T05	1 160 mm	1166BM	T137
8 6x7-8x9-10x11-12x13-14x15-16x17-18x19-20x22 mm	55	+T06	1 180 mm	1032	T145
9 Г-образни шестограни 1,5÷10 mm	96/SC9	T33	1 170 mm	1034	T145
6 2-2,5-3-4-5-6 mm	96T	T52	1 175 mm	1036	T145
8 7-8-10-12-13-14-17-19 mm	952	T63	1 175 mm	1038	T145
19 10-11-12-13-14-15-16-17-18-19-20-21-22-23-24-26-27-30-32 mm	920A	T83	1 саморегулиращи клещи 240 mm	1052	T153
1 125 mm	920/21	T83	1 Раздвижни клещи 250 mm	1048	T153
1 255 mm	920/22	T83	7 2,5x50-3x75-3,5x100-4x125-5,5x100-5,5x150-6,5x150 mm	1260	T199
1	920/25	T83	6 PH0x60 - PH0x100 - PH1x80 - PH1x120 - PH2x100 - PH2x150 mm	1262	T202
1 305 mm	920/42	T83	2 100-200 mm	35	T234
1	920/55	T83	1 Чук 300 g	1370	T234
1 160 mm	1084BM	T137	1 Чук с мека глава Ø 35 mm	1390	T234
1 180 mm	1150BM	T137	1	1771	VP5

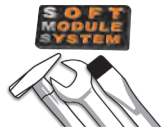

059040426

New!

5904VU/M 1.900,41 лв. **1.399,00 лв.**

Комплект от 91 бр. инструменти в меки тави

Подходящи за употреба в комбинация с колички за инструменти: C24S-C24SL-C37-C39-C28-C24SLCAB-C59-RSC55



16 17 7 6

M05 M33 M199 M202



8 24

M50 M83



3 2 4 4

M137 M153 M234 M145

Количество / описание

16	6-7-8-9-10-11-12-13-14-15-16-17-18-19-20-21 mm	42NEW	M05
8	6x7-8x9-10x11-12x13-14x15-16x17-18x19-20x22 mm	55	M33
9	Г-образни шестограми ∅ 1,5-2-2,5-3-4-5-6-8-10 mm	96/SC9	M33
7	● 2,5x50-3x75-3,5x100-4x125-5,5x100-5,5x150-6,5x150 mm	1260	M199
6	⊕ PH0x60-PH0x100-PH1x80-PH1x120-PH2x100-PH2x150 mm	1262	M202
8	○ 2-2,5-3-4-5-6-7-8 mm	96T	M50
1	125 mm	920AN/125	M83
1	250 mm	920AN/250	M83
1		920/25	M83
1		920/42	M83
1		920/55	M83
19	○ 10-11-12-13-14-15-16-17-18-19-20-21-22-23-24-26-27-30-32 mm	920A	M83
1	160 mm	1084	M132
1	180 mm	1150	M132
1	160 mm	1166	M132
1	Раздвижни клещи 250 mm	1048	M153
1	саморегулиращи клещи 240 mm	1052	M153
2	100-200 mm	35	M234
1	Чук 300 g	1370	M234
1	Чус с мека глава ∅ 35 mm	1390	M234
1	○ 180 mm	1032	M145
1	○ 170 mm	1034	M145
1	● 175 mm	1036	M145
1	● 175 mm	1038	M145

Beta N. TR

M05	42NEW
M33	55
M33	96/SC9
M199	1260
M202	1262
M50	96T
M83	920AN/125
M83	920AN/250
M83	920/25
M83	920/42
M83	920/55
M83	920A
M132	1084
M132	1150
M132	1166
M153	1048
M153	1052
M234	35
M234	1370
M234	1390
M145	1032
M145	1034
M145	1036
M145	1038



059041220

New!

5904VG/3M 2.487,82 лв. **1.823,00 лв.**

Комплект от 130 бр. инструменти в меки тави

Подходящи за употреба в комбинация с колички за инструменти: C24S-C24SL-C37-C39-C28-C24SLCAB-C59-RSC55



16 5 2 8 5 4

M05 M06 M153 M50 M55 M292



10 45 4 24 3 4

M208 M85 M234 M83 M134 M145

Количество / описание

16	6÷21 mm	42NEW	M05
5	22 - 24 - 27 - 30 - 32 mm	42NEW	M06
1	Раздвижни клещи 250 mm	1048	M153
1	саморегулиращи клещи 240 mm	1052	M153
8	○ 2-2,5-3-4-5-6-7-8 mm	96T	M50
5	⊕ T10-T15-T20-T25-T30	97TTX	M55
1	Раздвижен ключ 250 mm	111	M292
1		1128BMX	M292
1	5 m	1692/5	M292
1	отчуващи се остриета 170 mm	1771	M292
5	● 3x75 - 3,5x100 - 4x125 - 5,5x150 - 6,5x150 mm	1260	M208
3	⊕ PH0x60 - PH1x80 - PH2x100 mm	1262	M208
1	● 4x30 mm	1260N	M208
1	⊕ PH1x30 mm	1262N	M208
5	● 0,5x3 - 0,6x4,5 - 0,8x5,5 - 1x5,5 - 1,2x6,5 mm	860LP	M85
8	○ 2 - 2,5 - 3 - 4 - 5 - 6 - 8 - 10 mm	860PE	M85
5	⊕ PH0 - PH1 - PH2 - PH3 - PH4	860PH	M85
4	⊕ PZ1 - PZ2 - PZ3 - PZ4	860PZ	M85
11	⊕ T6-T7-T8-T9-T10-T15-T20-T25-T27-T30-T40	860TX	M85
8	⊕ T9-T10-T15-T20-T25-T27-T30-T40	860RTX	M85
1	230 mm	851SR	M85
1	100 mm	860/55	M85
1	80 mm	882P	M85
1	■ 1/4 - □ 1/4	892	M85
2	100 - 200 mm	35	M234
1	Чук 300 g	1370	M234
1	Чус с мека глава ∅ 35 mm	1390	M234
1	125 mm	920AN	M83
1	250 mm	920AN	M83
1		920/25	M83
1		920/42	M83
1		920/55	M83
1		920A	M83
19	○ 10÷24 - 26 - 27 - 30 - 32 mm	1082GBM	M134
1	160 mm	1150GBM	M134
1	180 mm	1166GBM	M134
1	160 mm	1032	M145
1	180 mm	1034	M145
1	170 mm	1036	M145
1	175 mm	1038	M145

Beta N. TR

M05	42NEW
M06	42NEW
M153	1048
M153	1052
M50	96T
M55	97TTX
M292	111
M292	1128BMX
M292	1692/5
M292	1771
M208	1260
M208	1262
M208	1260N
M208	1262N
M85	860LP
M85	860PE
M85	860PH
M85	860PZ
M85	860TX
M85	860RTX
M85	851SR
M85	860/55
M85	882P
M85	892
M234	35
M234	1370
M234	1390
M83	920AN
M83	920AN
M83	920/25
M83	920/42
M83	920/55
M83	920A
M134	1082GBM
M134	1150GBM
M134	1166GBM
M145	1032
M145	1034
M145	1036
M145	1038

02450001

New!

M01 ~~625,41 лв.~~ **474,90 лв.**



22

4,5 kg

42NEW 6-7-8-9-10-11-12-13-14-15-16-17-18-19-20-21-22-24-27-30-32-36 mm

024500030

M30 ~~583,95 лв.~~ **438,80 лв.**

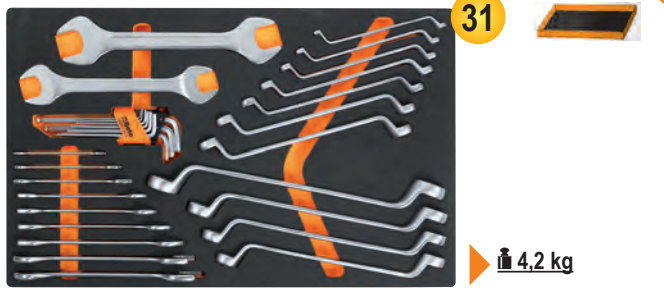

31

4,2 kg

55 6x7-8x9-10x11-12x13-14x15-16x17-18x19-20x22-21x23-24x27-30x32 mm
90 6x7-8x9-10x11-12x13-14x15-16x17-18x19-20x22-21x23-24x27-30x32 mm
96BPC/SC9 1,5-2-2,5-3-4-5-6-8-10 mm

024500060

M60 ~~549,39 лв.~~ **411,30 лв.**



23

1,9 kg

○ 96T 2-2,5-3-4-5-6-7-8-10 mm
○ 97BTX/SC8 T9-T10-T15-T20-T25-T27-T30-T40 mm
○ 944BX 5-6-7-8-10-13 mm

024500044

New!

M44 ~~403,41 лв.~~ **306,30 лв.**

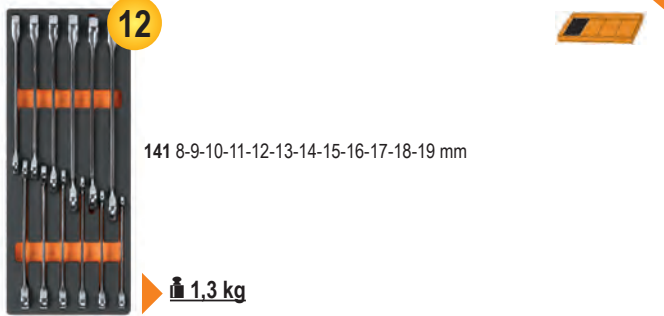

12

141 8-9-10-11-12-13-14-15-16-17-18-19 mm

1,3 kg

024500100

M100 ~~1.746,65 лв.~~ **1.012,30 лв.**

14" 12"



98

6,7 kg

895/1 - 895/3 - 895/6
○ 900 4-4,5-5-5,5-6-7-8-9-10-11-12-13-14 mm
○ 900L 5-6-7-8-9-10-11-12-13 mm
○ 900ME 3-4-5-6-7 mm
● 900LP 0,8x4-1x5,5-1,2x6,5-1,2x8 mm
⊕ 900PH PH1-PH2-PH3-PH4
○ 900TX T10-T15-T20-T25-T27-T30-T40
900/20 50 mm - 900/20L 100 mm
900/21 150 mm
900/25 - 900BG/30 - 900/42
⊕ 900/55
○ 920A 8-10-11-12-13-14-15-16-17-18-19-20-21-22-23-24-26-27-28-30-32 mm
920/15 - 920/25
920AN/125 125 mm
920AN/250 250 mm
920/42
⊕ 920/55
⊕ 920FTX 10-12-14-16-18-20-22-24 mm
○ 920AL 10-12-13-14-15-16-17-18-19-21-22 mm

024500063

M63 ~~501,02 лв.~~ **375,20 лв.**

14" 12"



8

3,4 kg

○ 952 7-8-10-12-13-14-17-19 mm

024500871

M105 ~~1.881,41 лв.~~ **1.390,70 лв.**

12" 14" 3/8"



116

7,7 kg

○ 900 4-4,5-5-5,5-6-7-8-9-10-11-12-13-14 mm
○ 900L 5-6-7-8-9-10-11-12-13 mm
○ 96BPC/SC9 1,5-2-2,5-3-4-5-6-8-10 mm
895/1 - 895/3 - 895/6
○ 900ME 3-4-5-6-7 mm
● 900LP 0,8x4-1x5,5-1,2x6,5-2x8 mm
⊕ 900PH PH1-PH2-PH3-PH4
○ 900TX T10-T15-T20-T25-T27-T30-T40
900/16 □ 1/4 - ■ 3/8
900/... 50-100-150 mm
900/25 - 900BG/30 - 900/42
⊕ 900/55
○ 910A 6-7-8-9-10-11-12-13-14-15-16-17-18-19-20-21-22 mm
910/15 □ 3/8 - ■ 1/4
910/16 □ 3/8 - ■ 1/2
910/21 125 mm
910/22 250 mm
910/25 - 910/42
⊕ 910/55
○ 920A 8-10-11-12-13-14-15-16-17-18-19-20-21-22-23-24-26-27-28-30-32 mm
□ 1/2 - ■ 3/8
920/15 125 - 250 mm
920/25
920AN 125 - 250 mm
920/42
⊕ 920/55
○ 956E 16-17,8-20,8 mm

024500115

M115

1.655,09 лв. **1.258,20 лв.**

12"



54

7.8 kg

- ⊗ 666N 40=200 Nm
- 920A 13-14-15-16-17-18-19-20-21-22-24-26-27-30-32 mm
- ⊗ 920FTX 12-14-16-18-20-22-24 mm
- 920PE 6-7-8-8L-10-10L-12-12L-14-14L
- 920TX T20-T25-T27-T30-T40-T45-T50-T55-T60-T20L-T25L-T27L-T30L-T40L-T45L-T50L

- 920/21 125 mm
- 920/22 255 mm
- 920/25 305 mm
- ⊗ 920/55

024500120

M120

1.872,77 лв. **1.085,40 лв.**

12"



75

6.9 kg

- 920A 10-11-12-13-14-15-16-17-18-19-20-21-22-24-26-27-30-32 mm
- 920AN/125 125 mm
- 920AN/250 250 mm
- 920/25 - 920/42
- 920AL 10-12-13-14-15-16-17-18-19-22-24-27-30-32 mm
- ⊗ 920FTX 10-12-14-16-18-20-22-24 mm
- ⊗ 920/55
- 920PE 5-5L-6-6L-7-7L-8-8L-10-10L-12-12L-14-14L
- 920TX T20-T25-T27-T30-T40-T45-T50-T55-T60-T20L-T25L-T27L-T30L-T40L-T45L-T50L

024500126

M126

1.395,94 лв. **1.017,60 лв.**

12"



26

12.4 kg

- 928A 19-21-22-24-26-27-28-30-32-34-35-36-38-41-46 mm
- 928ME 14-17-19-22 mm
- 928/15 □ 3/4 - ■ 1/2
- 928/16 □ 3/4 - ■ 1
- 928/21 200 mm
- 928/22 380 mm
- 928/25 450 mm
- ⊗ 928/55

024500128

M128

1.363,12 лв. **1.057,90 лв.**

12"



50

8.9 kg

- 720 10-11-12-13-14-15-16-17-18-19-21-22-24-27-30-32 mm
- 720L 11-12-13-14-15-16-17-18-19-21-22-24-27-30-32 mm
- 720TX T30-T40-T45-T50-T55
- 720ME 5-6-8-10-12-14-17-19 mm
- 720LC 17-19-21 mm
- 720/21 125 mm
- 720/25

024500129

M129

609,86 лв. **468,50 лв.**

12"



13

3.4 kg

- 1032 180 mm
- 1034 170 mm
- 1036 175 mm
- 1038 175 mm
- 1048 250 mm
- 1052 240 mm
- ζ 1082BM 160 mm
- 1098 220 mm
- 1112 250 mm
- 1128BM
- ≡ 1150BM 180 mm
- 1166BM 160 mm
- 1168BM 160 mm

024500133

New!

M133

116,62 лв. **89,00 лв.**

3



- ζ 1082G 160 mm
- ≡ 1150G 180 mm
- 1166G 160 mm

650 g

024500134

New!

M134

147,71 лв. **111,30 лв.**

3



- ζ 1082GBM 160 mm
- ≡ 1150GBM 180 mm
- 1166GBM 160 mm

750 g

024500162

New!

M162

208,18 лв. **163,20 лв.**

8

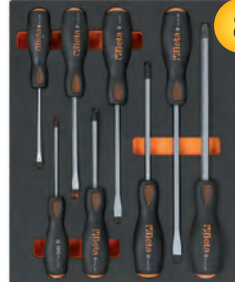

- 1241 5,5x100-6,5x125-8x150-10x200 mm
- 1242 PH1x100-PH2x100-PH3x150-PH4x200 mm

1.4 kg

024500195

M195 ~~435,37 лв.~~ **322,20 лв.**

12"

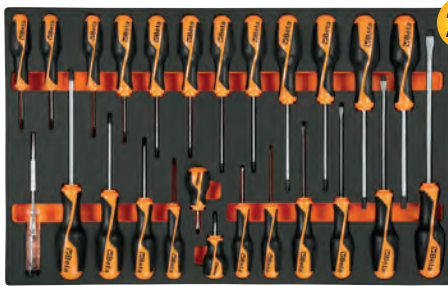

25

2.3 kg

- 1260 2,5x50-3x75-4x100-5,5x125-6,5x150-8x200 mm
- 1260N 4x30 mm
- 1262 PH0x60-PH1x80-PH2x100-PH3x150 mm
- 1262 PH1X30 mm
- 1267TX T6-T7-T8-T9-T10-T15-T20-T25-T27-T30-T40-T45
- 1253 3,5x100 mm

024500213

New!

M213 ~~311,84 лв.~~ **234,30 лв.**

25

1.8 kg

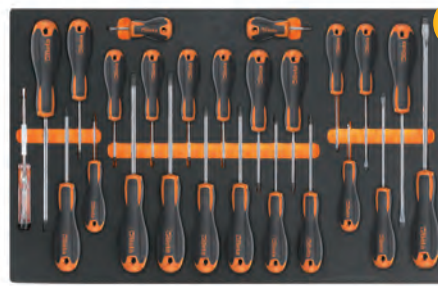

- 1201E 2,5x50-3x75-4x100-5,5x125-6,5x150-8x200 mm
- 1201EN 4x30 mm
- 1202E PH0x60-PH1x80-PH2x100-PH3x150 mm
- 1202EN PH1X30 mm
- 1207E/TX T6-T7-T8-T9-T10-T15-T20-T25-T27-T30-T40-T45
- 1253

024500230

M230 ~~575,31 лв.~~ **431,40 лв.**

25

3.2 kg



- 30 Ø 2-3-4 mm
- 31 Ø 2-3-4-5-6-8 mm
- 32 Ø 4 mm
- 34 150 mm
- 35 200-250 mm
- 36 125 mm
- 1370 500 g
- 1390 Ø 35 mm
- 1692 3 m

1712

- 1719BMA/Q 200 mm
- ▲ 1719BMA/T 200 mm
- 1719BMA/P 200 mm
- ▶ 1719BMA/M 200 mm
- 1719BMA/R 200 mm
- 1737
- 1771 18 mm

024500292

New!

M292 ~~133,89 лв.~~ **100,70 лв.**

4

650 g



- 111 250 mm
- 1128BMX
- 1692/5 5 m
- 1771 170 mm

024240001

New!

T01 ~~382,67 лв.~~ **290,90 лв.**

17

2.7 kg



42NEW 6-7-8-10-11-12-13-14-16-17-18-19-21-22-24-27-30 mm

024240005

New!

T05 ~~291,11 лв.~~ **221,20 лв.**

16

1.5 kg



42NEW 6-7-8-9-10-11-12-13-14-15-16-17-18-19-20-21 mm

024240006

New!

T06 ~~207,32 лв.~~ **157,50 лв.**

5

2.1 kg



42NEW 22-24-27-30-32 mm

024240031

T31 ~~315,30 лв.~~ **239,70 лв.**

27

3 kg



31 Ø 2-3-4-5-6 mm 32 Ø 4 mm
55 6x7-8x9-10x11-12x13-14x15-16x17-18x19
20x22-21x23-24x26-27x29-30x32 mm
O96N/SC9 1,5+10 mm

024240040

T40 ~~149,44 лв.~~ **113,60 лв.**

7

810 g



90 6x7-8x9-10x11-12x13
14x15-16x17-18x19 mm

024240045

T45 ~~447,46 лв.~~ **340,00 лв.**

12

1.3 kg



142 8-9-10-11-12-13-14
15-16-17-18-19 mm

024240050

T50 ~~250,51 лв.~~ **190,50 лв.**

11

1.3 kg



O 96T 2-2,5-3-3,5-4-4,5
5-6-7-8-10 mm

024240055

T55 ~~140,80 лв.~~ **107,10 лв.**

6

330 g



O 97TTX T10-T15-T20 T25-
T27-T30

024240063

T63 ~~485,47 лв.~~ **369,00 лв.**



8 **3.8 kg**

○ 952 7-8-10-12-13-14-17-19 mm

024240083

T83 ~~464,74 лв.~~ **265,00 лв.**



24 **3.6 kg**

○ 920A 10-11-12-13-14-15-16-17-18-19-20-21-22-23-24-26-27-30-32 mm
 920/21 125 mm 920/42 305 mm
 920/22 255 mm 920/55 ⌀ 275 mm
 920/25

024240091

T91 ~~328,25 лв.~~ **185,50 лв.**



25 **560 g**

○ 900 4-4,5-5-5,5-6-7-8-9-10-11-12-13-14 mm
 ○ 900ME 2,5-3-4-5-6-8 mm
 900/20 50 mm 900BG/30 176 mm
 900/21 150 mm 900/42 115 mm
 900/25 ⌀ 900/55 125 mm

024240092

T92 ~~366,26 лв.~~ **220,50 лв.**



22 **1.5 kg**

○ 910A 6-7-8-9-10-11-12-13-14-15-16-17-18-19-20-21-22 mm
 910/21 125 mm 910/42 210 mm
 910/22 250 mm ⌀ 910/55 200 mm
 910/25

024240103

T103 ~~433,64 лв.~~ **322,20 лв.**



17 **1.1 kg**

○ 900L 6-7-8-9-10-11-12 mm
 ○ 920AL 13-14-16-17-18-19-21-22-24-27 mm

024240137

T137 ~~158,94 лв.~~ **120,80 лв.** *New!*



3 **750 g**

⊥ 1084BM 160 mm
 = 1150BM 180 mm
 ● 1166BM 160 mm

024240145

T145 ~~178,81 лв.~~ **135,80 лв.**



4 **640 g**

○ 1032 180 mm
 ○ 1034 170 mm
 ● 1036 175 mm
 ● 1038 175 mm

024240153

T153 ~~109,71 лв.~~ **83,30 лв.**



2 **1.1 kg**

1048 250 mm
 1052 240 mm

024240199

T199 ~~82,93 лв.~~ **63,10 лв.**



7 **490 g**

● 1260 2,5x50 - 3x75 - 3,5x100 - 4x125 - 5,5x100 - 5,5x150 - 6,5x150 mm

024240202

T202 ~~76,02 лв.~~ **57,70 лв.**



6 **490 g**

⊕ 1262 PH0x60 - PH0x100 - PH1x80 - PH1x120 - PH2x100 - PH2x150 mm

024240205

T205 ~~108,84 лв.~~ **82,80 лв.**



7 **460 g**

○ 1267TX T6-T7-T8-T9-T10-T15-T20

024240211

T211 ~~60,47 лв.~~ **46,00 лв.** *New!*



7 **490 g**

● 1201E 2,5x50-3x75-3,5x100-4x125-5,5x100-5,5x150-6,5x150 mm

024240213

T213 ~~65,65 лв.~~ **49,90 лв.** *New!*



6 **490 g**

⊕ 1202E PH0x60-PH1x80 - PH1x120-PH2x100 - PH2x150-PH3x150 mm

024240234

T234 ~~135,62 лв.~~ **103,00 лв.**



4 **1.3 kg**

35 100-200 mm
 1370 300 g
 1390 ⌀ 35 mm

024240236

T236 ~~134,76 лв.~~ **102,30 лв.**



5 **870 g**

■ 1719BMA/Q 200 mm
 ▲ 1719BMA/T 200 mm
 ▽ 1719BMA/P 200 mm
 ▸ 1719BMA/M 200 mm
 ● 1719BMA/R 200 mm

024240239

T239 ~~181,40 лв.~~ **137,80 лв.**



7 **850 g**

31BM ⌀ 2-3-4-5-6-8 mm
 32 ⌀ 4 mm

New!

COMBO

COMBO Е НОВАТА МОДУЛНА СИСТЕМА НА ВЕТА

Combo е новата модулна система на Beta, състояща се от 3 различни типа здрави куфара за инструменти, в които да аранжирате инструментите си подредено и напълно безопасно. Куфарите лесно се прикачват един към друг с едно щракване, чрез функционален страничен механизъм за закрепване.

3 различни типа здрави куфара за инструменти



099000010

C99 ~~962,30 лв.~~ **720,80 лв.**

Модулна система ВЕТА COMBO

Системата включва:

- Алюминиева сгъваема количка с телескопична дръжка C99P (485x520x1195 мм)
- куфар от ABS пластмаса C99V1 (445x358x152 мм)
- куфар от ABS пластмаса C99V2 (445x358x254 мм)
- куфар от ABS пластмаса с 2 органазера C99V3/2C (445x358x322 мм)



Новата система
Beta Combo C99 е
съвместима
с L-BOXX куфарите
от Sortimo®.

099000250

C99V1 ~~162,40 лв.~~ **123,00 лв.**

Куфар за инструменти, от ABS пластмаса

Основни характеристики:

- Външни размери: 445x358x152 мм.
- Товарен капацитет: 25 кг.
- Може да се ползва катинар

kg 25



2,2 kg

445x358x152 mm

099000350

C99V2 ~~179,68 лв.~~ **135,70 лв.**

Куфар за инструменти, от ABS пластмаса

Основни характеристики:

- Външни размери: 445x358x254 мм.
- Товарен капацитет: 25 кг.

kg 25



2,8 kg

445x358x254 mm

099000450

C99V3/2C ~~345,53 лв.~~ **254,40 лв.**

Куфар за инструменти с 2 допълнителни
органайзера, от ABS пластмаса

Основни характеристики:

- Външни размери: 445x358x322 мм.
- Товарен капацитет: 25 кг.
- 2 допълнителни органайзера
C99C-V3, празни

kg 25



5,6 kg

445x358x322 mm



099000101

C99P ~~274,70 лв.~~ **209,90 лв.**

Сгъваема количка, изработена от
алуминий

Основни характеристики:

- Ултракомпактна сгъваема количка, от
анодизиран алуминий
- Телескопична дръжка.
- Размери (разгъната): 485x520x1195 мм.
- Размери (сгъната): 485x60x905 мм.
- Размери на основата: 480x350 мм.
- 2 колела, Ø 175 мм.
- Ремък за укрепване.

kg 120



5,1 kg

1195 mm
350 mm
485 mm

099000480

C99TP-V3 ~~72,56 лв.~~ **55,10 лв.**

Термоформован органайзер със 7 отделения и
к-т от 17 бр. отделения за органайзер C99C-V3

Съдържа:

- 1 органайзер 350x280 мм
- 6 червени отделения 52x52 мм
- 2 жълти отделения 104x52 мм
- 3 сиви отделения 78x260 мм



099000490

C99PC/T ~~63,92 лв.~~ **48,80 лв.**

Термоформован органайзер с 4 отделения и капак от
пресована пяна C99V1 - C99V3/2C за куфари

Съдържа:

- 1 тава 404x317x97 мм
- 1 капак 320x440 мм



099000494

C99M ~~65,65 лв.~~ **50,90 лв.**

Мека вложка, предварително изрязана на
кубчета, за вграждане в куфари C99V1, C99V2 и
C99V3/2C

Лесно аранжиране на вложката за различни
инструменти

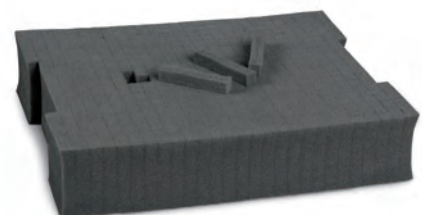

New!

048000030

C48P ~~343,80 лв.~~ **254,00 лв.**

Сгъваема количка

Характеристики:

- Товарна платформа от усилен полипропилен (PP), с противоплъзгащо покритие и TPV вложки за защита на ъглите.
- Сгъваема ръкохватка за бързо и компактно съхранение.
- 4 колела, Ø 125 mm: 2 фиксирани 2 управляващи със спирачка
- Товарен капацитет: 300 кг.
- Работна ширина на платформата: 705 mm.
- Дълбочина на платформата: 480 mm.
- Височина на платформата: 200 mm.



Олекотена версия

New!

056000021

C56PL 0 ~~516,57 лв.~~ **403,00 лв.**

Сгъваема работна маса, олекотена версия

- Лека, компактна, лесна за пренасяне.
- Работен плот (800x500mm) от галванизирани стомана, защитен от устойчиво на масло и бензин гумено покритие.
- Ръкохватка с гумено покритие, за лесно пренасяне.
- Противоплъзгащо покритие.

Само 18.5 кг.



056000011

C56PO ~~596,04 лв.~~ **445,00 лв.**

Сгъваема работна маса

- 30-мм-работен плот от MDF и поцинкована ламарина; може да се използва и от двете страни.
- Дръжка с предпазно гумирано покритие за лесно транспортиране.
- Крака с противоплъзгащо покритие.



C56B

Работна маса с дървен работен плот

Основни характеристики:

- Многопластов дървен работен плот с отвори за менгеме (1599F/125, поръчва се отделно).
- Стоманена рамка с 4 крака
- Нисък рафт
- Може да бъде фиксирана в пода

↓ kg 600

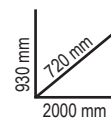

C56B ~~889,74 лв.~~ **663,00 лв.**

Ral2011	Ral 7016	Ral 3000
056000401	056000402	056000403

C59A

Работно бюро с 1 шкаф с 6 чекмеджета

Основни характеристики:

- Многослоен дървен плот с отвори за менгеме 1599F/100 (поръчва се отделно).
- 6 чекмеджета (588x367 mm) с плъзгащи страници:
 - 4 чекмеджета, височина 70 mm (макс. капацитет: 25 kg)
 - 1 чекмедже, височина 140 mm (макс. капацитет: 30 kg)
 - 1 чекмедже, височина 290 mm (макс. капацитет: 35 kg)
- Меки подложки на чекмеджетата.
- Предни здрави дръжки на чекмеджетата
- Може да се оборудва с тави за инструменти.
- Централно предно заключване.
- Може да се дооборудва със стойка за хартия (2400S-R/PC) и стойка за бутилки (2400S/PF), поръчват се отделно.

n°		↓ max
4	70 mm	25 kg
1	140 mm	30 kg
1	290 mm	35 kg

↓ kg 1500

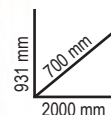

C59A ~~2.349,60 лв.~~ **1.738,00 лв.**

Ral2011	Ral 7016	Ral 3000
059000001	059000021	059000041

C56

Работна маса

- Работен плот от галванизирани стомана с външен ръб
- Метална конструкция с 6 крака
- Товарносимост: 2 тона.
- Две чекмеджета с ключалки.

↓ kg 1200

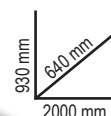

C56 ~~1.338,93 лв.~~ **982,00 лв.**

Ral2011	Ral 7016	Ral 3000
056000201	056000202	056000203

C51

Количка

- 3 плата с гумено покритие против приплъзване
- Две възможности за закрепване на средния плот
- Четири колела Ø 100 mm: 2 фиксирани и 2 управляващи (1 със спирачка)



C51 ~~374,90 лв.~~ **276,00 лв.**

Ral2011	Ral 7016	Ral 3000
051000001	051000002	051000003

kg 200



900 mm
450 mm
800 mm

kg 21

C27S

Сгъваема количка за инструменти, индустриално приложение

- Количка със сгъваеми колони за лесно транспортиране.
- 2 чекмеджета, 588x277 mm, с плъзгащи страници за двупосочно отваряне.
- Голямо долно отделение, 588x277x220 mm.
- Метална конструкция.
- 2 фиксирани колела, Ø 160 mm, и 2 управляващи колела, Ø 100 mm (едното със спирачка).
- Пластмасов плот с 6 интегрирани отделения.
- Централно заключване.
- Може да се комбинира с разделители за чекмеджета и меки тави MC серия.



059271021

5927VU/M ~~1.427,04 лв.~~ **1.081,00 лв.**

Комплект от 108 бр. инструменти
в меки тави за количка C27S
За чекмедже: 588x277 mm

SOFT
MODULE
SYSTEM



MC10

34



MC20

74



995 mm



570 mm



kg 20



C27S ~~964,03 лв.~~ **738,00 лв.**

Ral2011	Ral 7016	Ral 3000
027000201	027000202	027000203

995 mm
395 mm
765 mm

n°	h	max
2	70 mm	20 kg



C41H

Метална количка за инструменти с 3 чекмеджета

- Метален корпус и пластмасови капаци - изключителна здравина и намалено тегло.
- 2 разглобяеми модула:
1 горна кутия за инструменти, 1 модул с 2 чекмеджета и 1 голямо чекмедже
- Големи колела (160 mm), вградени в рамката за лесно придвижване - например по стъпала.
- Централна странична ключалка за заключване на чекмеджетата от долния модул.
- Чекмеджета с плъзгащи страници и двойна система за затваряне.
- Телескопична алуминиева дръжка.
- Отделение за малки инструменти, вградено в горната кутия.
- Предлага се в 8 различни цвята!

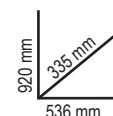

C41H ~~810,27 лв.~~ **594,00 лв.**



021200002

C20L ~~116,62 лв.~~ **88,00 лв.**

Метален сандък за инструменти с пет отделения



550x200x210 mm

5,4 kg

021170500

CP17 ~~124,80 лв.~~ **91,20 лв.**

Куфар за инструменти от неръждаема стомана и пластмаса с подвижна тава



500x200x220 mm

2,5 kg

021203001

C20TSS ~~416,36 лв.~~ **311,60 лв.**

Металния сандък C20TSS може да се използва в критична работна среда - в места, в които дори и най-малкото замърсяване не е разрешено - той е устойчив на ръжда и основните киселини и може да се стерилизира в автоклав при 121 ° C.



450x200x210 mm

4 kg

Страници с други продукти от инокс 35

Beta
INOX
STAINLESS STEEL



021150201

CP15 ~~65,65 лв.~~ **51,00 лв.**

Пластмасови кутии за инструменти (празни)

- 3 отделения вградени в капака
- 1 подвижна тава
- Товарен капацитет: 30 kg



▶ **2,5 kg**

≡ 445x240x250 mm

020800000

2080/V12 ~~81,20 лв.~~ **61,00 лв.**

Органайзер с 12 бр. независими отделения, празни

Независими, прозрачни отделения с капак, за бързо идентифициране на съдържанието.



▶ **1,8 kg**

≡ 300x330x145 mm

020290000

2029/VV ~~482,01 лв.~~ **348,00 лв.**

Куфар за инструменти, изработен от дебел полипропилен, с алуминиева рамка, празен

- 2 подвижни вътрешни панела



▶ **6,1 kg**

≡ 490x380x230 mm

020360000

2036/TV ~~127,34 лв.~~ **516,00 лв.**

Куфар за инструменти, изработен от масивен полипропилен, алуминиеви ъгли, празен

- 2 панела за инструменти
- Телескопична дръжка
- Лагерни колела

▶ **4,5 kg**

≡ 490x380x230 mm



020380000

2038/TV ~~1.190,35 лв.~~ **856,00 лв.**

Куфар за инструменти с колелца, от масивен полипропилен

- Противоударен
- Алуминиеви присъединителни профили
- Телескопична дръжка и големи колела
- Обемно дъно
- Джоб за документи
- 3 допълнителни отделения
- 2 ергономични ръкохватки с гумено покритие



2 TSA одобрени ключалки



2 ключалки

▶ **9 kg**

≡ 430x500x340 mm



021050000

C5 ~~215,96 лв.~~ **162,00 лв.**

Раница за инструменти

- Подвижен вътрешен панел за инструменти
- Шест външни джоба и два вътрешни
- Водостойчива пластмасова основа
- Двойни обезопасяващи презрамки за фиксиране на раницата на гърба
- Ергономичен подплатен гръб



500x400x180 mm

2.5 kg

021060010

C6T ~~307,52 лв.~~ **231,00 лв.**

Раница за инструменти на колела

- Телескопична дръжка за лесно придвижване
- Вградени колела с капаци за предпазване на дрехите при носене на гръб
- Два подвижни панела за инструменти
- Вътрешен джоб за РС и пет външни джоба
- Водостойчива пластмасова основа



480x370x220 mm

4.5 kg

021070000

C7 ~~319,62 лв.~~ **240,00 лв.**

Чанта

- 2 подвижни панела за инструменти
- 2 външни, предни джоба
- Пластмасово вътрешно дъно, с подвижни отделения



440x370x170 mm

3.5 kg

021110000

C11 ~~127,85 лв.~~ **96,00 лв.**

Чанта

- Твърда водостойчива основа от пластмаса
- Еластични фиксиращи ленти и вътрешни и външни джобове за инструменти
- Отделения за документи, вградени в двойния капак



400x240x220 mm

2 kg

Раница за инструменти New!

021050100

C5S ~~77,74 лв.~~ **58,00 лв.**

Раница за инструменти, от износостойчив полиестер

- Двойна дръжка за здрав, балансиран захват
- Два големи предни джоба
- Два обемни вътрешни джоба и 2 допълнителни велкро ленти
- Удобна вътрешна чанта, съгваща се на руло, с 4 панела с инструменти
- Регулируеми подсилени презрамки



021080000

C8 ~~364,08 лв.~~ **271,00 лв.**

Чанта на колела

- Телескопична дръжка
- 2 вътрешни, подвижни панела за инструменти
- Вътрешен джоб за РС и 2 външни предни джоба
- Може да се комбинира с чанта C10S



4 kg 470x370x280 mm

C10

Чанта

- Твърда рамка
- Двойно дъно
- Подвижна дръжка за по-лесен достъп до инструментите
- Придържачи ластиси и вътрешни и външни джобове
- Капак
- Органайзер в двойното дъно
- Може да се комбинира с количка C8



420x220x250 mm

021100001

C10S ~~174,04 лв.~~ **127,00 лв.** **2,3 kg**

520x220x250 mm

021100000

C10 ~~217,68 лв.~~ **163,00 лв.** **3,3 kg**

New!

Подходяща за електротехници

021080300

C8V ~~294,97 лв.~~ **219,00 лв.**

Чанта на колела, за електротехници

- Твърда рамка
- Телескопична дръжка
- 4 колела
- 1 подвижен органайзер
- Преден джоб с отделение за бадж
- Двойно дъно с органайзер
- 2 външни странични джоба
- 2 куки за изтегляне на кабели
- Система за удобно частично отваряне
- Възможност за поставяне на катинар (не е включен)



4,7 kg 430x290x440 mm



42NEW

Новият емблематичен ключ код 42 има нова форма. Стилна тънка форма и подобрен профил, с олекотено усещане. Силата, устойчивостта и ергономичният дизайн на ключа на Beta достига нови висини, осигурявайки на потребителите най-добрия инструмент. Производственият процес се извършва в нашите фабрики в Совико и Солмуна, използвайки съвременните технологии и автоматизация и най-добре обучен персонал.



ВНИМАНИЕ!
Новата форма на ключ 42 е напълно съвместима с всички куфари и тави за инструменти, предназначени за нашия емблематичен ключ 42.

ЗДРАВИНА

Стойностите на усукване са повече от два пъти по-високи в сравнение с изискванията по ISO 1711.



ЕРГОНОМИЧНОСТ

Изнесена странично на 15 градуса звезда за предпазване на ръката при работа. Формата се постига чрез отливка, а не с последвало усукване.

ГЪВКАВОСТ

Изумителна здравина: с случай на неправилна употреба, ключът се огъва без да се счупи ненадейно, осигурявайки безопасна работа.



000421078

42NEW/SP15 ~~260,88 лв.~~ **198,20 лв.**

Комплект от 15 бр. звездогачни ключове със стойка

6-7-8-9-10-11-12-13-14-15-16-17-19-22-24 mm



000421087

42NEW/SC9I ~~153,76 лв.~~ **116,60 лв.**

Комплект от 9 бр. звездогачни ключове с компактна стойка

8-10-11-12-13-14-15-17-19 mm



000421070

42NEW/S26 ~~628,86 лв.~~ **478,10 лв.**

Комплект от 26 бр. звездогачни ключа

6-7-8-9-10-11-12-13-14-15-16-17-18-19-20-21-22-23-24-25-26-27-28-29-30-32 mm



New!

26x

000420468

42SLIM/B81 ~~149,44 лв.~~ **112,40 лв.**

Набор от 8бр. звездогаечни ключа с тънък профил на гаечната глава
Изтънена глава

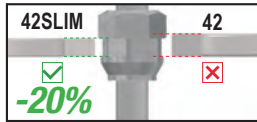

8-10-11-12-13
14-15-17-19 mm

001410069

141/B9 ~~279,08 лв.~~ **210,00 лв.**

Комплект от 9 бр. тресчотъчни звездогаечни ключа, прави, удължени, в калъф

8-10-11-12-13-
14-15-17-19 mm



001420087

142/SC9I ~~316,16 лв.~~ **241,00 лв.**

Комплект от 9 бр. звездогаечни ключове с реверсивна тресчотка с компактна стойка

8-10-11-12-13-14-15-17-19 mm



001420259

142SN/SC9 ~~380,08 лв.~~ **289,00 лв.**

Комплект от 9 бр. тресчотъчни звездогаечни ключове с шарнирна глава

8-10-11-12-13-14-15-17-19 mm



000550162

55/B12 ~~207,32 лв.~~ **148,40 лв.**

Комплект от 12 бр. гаечни ключа в калъф

6x7-8x9-10x11-12x13-14x15-
16x17-18x19-20x22-21x23-24x26-
25x28-30x32 mm



111

Раздвижен ключ със скали, хромиран

- Подвижна челюст, отваряща се с въртене на ролера на дясно
- Глава на 22.5 градуса, с mm и inch скали



**Скали в
mm и inch**

001860008

186 8-32 ~~72,56 лв.~~ **56,50 лв.**

Универсален ключ с бързо освобождаване обхват - шестостен от 8 до 32 mm.

Подходящ за шестостенни, многостенни, квадратни и Torx® глави, както и наранени такива



L 260 mm



	L mm	A max	g		ЛВ.
111/100	100	15 mm	60	001110010	34,38 лв. 26,10 лв.
111/150	150	24 mm	165	001110015	35,76 лв. 27,10 лв.
111/200	200	28 mm	325	001110020	43,02 лв. 32,50 лв.
111/250	250	34 mm	505	001110025	53,56 лв. 40,70 лв.
111/300	300	35 mm	790	001110030	70,83 лв. 53,70 лв.
111/450	450	54 mm	2043	001110045	229,78 лв. 174,90 лв.
111/600	600	62 mm	3300	001110060	317,89 лв. 241,70 лв.

001920070

192/S2 ~~95,88 лв.~~ **72,80 лв.**

Комплект от 2 бр. реверсивни, тресчотъчни ключове



001950266

195P/B5 ~~269,51 лв.~~ **204,60 лв.**

Комплект от 5 бр. ключове двойна звезда с реверсивна тресчотка, в калъф

8x10-12x13-14x15-16x18-17x19 mm



000960354

96BPC/SC9 ~~63,06 лв.~~ **31,80 лв.**

Комплект от 9 бр. Г-образни шестограми със сферична глава

Ø mm	L mm
1,5	79
2	85
2,5	89
3	100
4	110
5	129
6	152
8	173
10	194

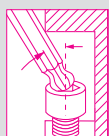

000970164

97BTX/SC8 ~~113,16 лв.~~ **72,40 лв.**

Комплект от 8 бр. Г-образни ключове за Torx® със сферична глава

Ø mm	L mm
T9	65
T10	74
T15	84
T20	96
T25	98
T27	109
T30	123
T40	136



000961354

96LBP/SC9 ~~74,29 лв.~~ **41,70 лв.**

Комплект от 9 бр. Г-образни шестограми със сферична глава, дълга серия

Ø mm	L mm
1,5	91
2	100
2,5	113
3	130
4	142
5	163
6	185
8	205
10	231

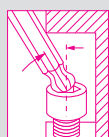

**Дълга серия,
+30%**

000970364

97BTXL/SC8 ~~130,44 лв.~~ **83,50 лв.**

Комплект от 8 бр. Г-образни ключове за Torx® със сферична глава, дълга серия

Ø mm	L mm
T9	83
T10	89
T15	103
T20	114
T25	130
T27	145
T30	166
T40	183

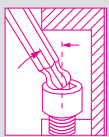

**Дълга серия,
+25%**

ПЪРВИЯТ

Бърз и лесен за работа.
Малката дръжка може да бъде перфектно балансирана за бързо завъртане в дланта на ръката.
Ергономичната форма позволява използването на ключа за изключително силно затягане.
Шестостените са проектирани да предават максималния вътрешен момент към крепежа.



000960946

96T/S5P ~~91,57 лв.~~ **69,50 лв.**

Комплект от 5 бр. Г-образни шестограми с дръжки

○ 2,5-3-4-5-6 mm



000970791

97TTX/S6 ~~130,44 лв.~~ **99,00 лв.**

Комплект от 6 бр. Г-образни ключове за Torx®, с дръжка

○ T10-T15-T20-T25-T30-T40



009510687

951/S6 ~~184,86 лв.~~ **141,00 лв.**

Комплект от 6 бр. тристранни Т-образни шестограми

○ 2,5-3-4-5-6-8 mm

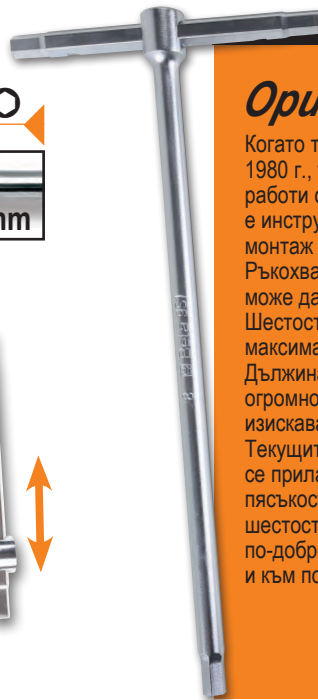

Оригиналът

Когато този ключ беше пуснат на пазара през 1980 г., това беше революция. Проектиран да работи с крепежи с висока устойчивост, това е инструмента за бърза работа, прецизен монтаж и гъвкаво използване.
Ръкохватката на този Т-образен шестограм може да се регулира според нуждите. Шестостените са проектирани да предават максималния вътрешен момент към крепежа. Дължината на ключа позволява да се прилага огромно усилие към крепежа, без това да изисква същото от страна на механика.
Текущите технологични подобрения се прилагат постоянно, например: пясъкоструйната обработка на покрития и шестостена с остри ръбове, които позволяват по-добро напасване към крепежа, включително и към повредения.

Ключът, на който може да разчитате

Надеждното и точно предварително позициониране е тайната за успеха на този Т-образен ключ.
Шарнирната връзка функционира надеждно и безотказно, без нужда от настройки.
Ъгъл на въртене на вложката: до 50°.
Може да се използва при 90° в неподвижно положение.
Плъзгащата се Т-образна ръкохватка може да бъде използвана във всяко избрано положение.

UNI 6743

009520079

952/D7 ~~358,49 лв.~~ **272,40 лв.**

Комплект от 7 бр. Т-образни ключа с шестостенна вложка на каре

○ 7-8-10-12-13-14-17 mm

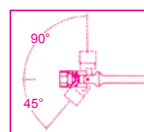

New!

Beta **evolv**

...ЕВОЛЮЦИЯ ПРИ ОТВЕРТКИТЕ!

● Ергономичният дизайн приляга перфектно в дланта. Голямата повърхност за захващане дава възможност за прилагане на максимално голяма сила при минимално вложено усилие.

● Новата термопластична гума прави всяка употреба – много по-комфортна.

● Изпитаните остриета на Beta осигуряват уникална еластичност, твърдост и устойчивост на износване, превръщайки ги в професионални инструменти от най-висок клас.

● Осмоъгълният участък предпазва отвертката от досадно търкаляне по работния плот.

● Новите отвори на дръжката са предназначени за окачване, и улесняват съхранението.

● Моделът и размерът на върха й са отбелязани върху капачката на дръжката за бързо и лесно разпознаване.



012031018

1203E/D8P ~~64,33 лв.~~ **46,00 лв.**

Комплект от 8 бр. отвертки

1201E ● 2,5x50-3x75-4x100-5,5x100
6,5x150 mm

1202E ⊕ PH0x60-PH1x80-PH2x100 mm



012031019

1203E/D10N ~~78,61 лв.~~ **58,90 лв.**

Комплект от 10 бр. отвертки

1201E ● 2,5x50-3x75-4x100-5,5x100
6,5x150 mm

1202E ⊕ PH0x60-PH1x80-PH2x100 mm

1201E/N ● 0,8x4x30 mm

1202E/N ⊕ PH1x4,5x30 mm



012071207

1207E/TX-D7 ~~79,47 лв.~~ **59,60 лв.**

Комплект от 7 бр. отвертки

1207E/TX ⊕ T6-T8-T10-T15
T20-T25-T30



012930403

1293/D8 ~~114,89 лв.~~ **86,20 лв.**

Комплект от 8 бр. отвертки

1290 ● 3x75-4x100-5,5x150-6,5x150 mm

1292 ⊕ PH0x60-PH1x80- PH2x100 mm



Betamax
MAXIMUM PERFORMANCE

012630008

1263/D8 ~~83,79 лв.~~ **62,90 лв.**

Комплект от 8 бр. отвертки

1260 ● 2,5x50-3x75-4x100- 5,5x125
6,5x150 mm

1262 ⊕ PH0x60-PH1x80-PH2x100 mm



012630010

1263/D10 ~~107,11 лв.~~ **80,20 лв.**

Комплект от 10 бр. отвертки

1260 ● 3x75-3,5x100-4x125
5,5x150-6,5x150 mm

1262 ⊕ PH0x60- PH1x8-PH2x100 mm

1260N ● 4x30 mm

1262N ⊕ PH1x30 mm



012670307

1267TX/D7 ~~105,39 лв.~~ **79,00 лв.**

Комплект от 7 бр. отвертки

1267TX ⊕ T6-T8-T10-T15
T20-T25-T30



Beta
GRIP

ЕДИН ЦВЯТ, ЕДИН РАЗМЕР



000961619

96BP-CL/SC9 ~~76,86 лв.~~ **46,10 лв.**

Комплект от 9 бр. Г-образни шестограми със сферична глава



Дълга серия,
+30%

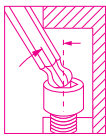

Ø mm	L mm
1,5	91
2	100
2,5	113
3	130
4	142
5	163
6	185
8	205
10	231

001422087

142MC/SC9I ~~334,71 лв.~~ **252,00 лв.**

Комплект от 9 бр. звездогаечни ключа с реверсивна тресчотка с компактна стойка, цветови код



Ø mm	L mm
8x8	136
10x10	159
11x11	168
12x12	174
13x13	180
14x14	190
15x15	200
16x16	216
17x17	233
18x18	239
19x19	248

009202964

920MC/C14 ~~426,73 лв.~~ **234,30 лв.**

14 бр. шестостенни вложки с цветови код и 5 бр. аксесоара, в метална кутия

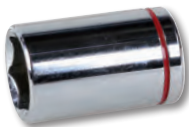

420x185x60 mm

4,2 kg

	920MC	8-10-11-12-13-14-15-16-17-18-19 21-22 -24 mm
	920/21	125 mm
	920/22	255 mm
	920/25	
	920/42	
	920/55	



COLOR

New!

000971658

97BTX-C/SC8 ~~126,12 лв.~~ **95,80 лв.**

Комплект от 8 бр. Г-образни ключове Torx® със сферична глава, цветови код



Ø mm	L mm
T9	80
T10	86
T15	90
T20	95
T25	100
T27	105
T30	114
T40	124

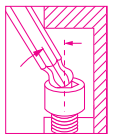

009002960

900MC/C24 ~~545,94 лв.~~ **327,50 лв.**

Комплект то 11 бр. шестостенни вложки, 13 бр. бита на вложка с цветови код и 6 бр. аксесоара, в метална кутия

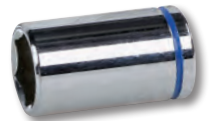

270x120x45 mm

1 kg

	900MC	4-5-6-7-8-9-10-11-12-13-14 mm
	900MC/PH	PH1 - PH2 - PH3
	900MC/TX	T10-T15-T20-T25-T27-T30- T40
	900MC/LP	0,8x4 - 1,2x6,5 - 1,2x8 mm
	900/20	50 mm
	900/21	150 mm
	900/25	
	900BG/30	
	900/42	
	900/55	

007202913

720MC/C13 ~~285,06 лв.~~ **199,00 лв.**

Комплект от 13 бр. ударни вложки на 1/2", фосфатизирани, в метална кутия



335x145x60 mm

2,4 kg

Ø mm
10
11
12
13
14
15
16
17
18
19
21
22
24

CODE

ЕДИН ЦВЯТ, ЕДИН ТИП НАКРАЙНИК



008600880

860/C27 ~~126,42 лв.~~ **95,40 лв.**

Комплект от 25 бр. накрайници,
1 бр. адаптор и 1 бр. реверсивна
тресчотка



- 860LP 0,5x3-1,0x5,5-1,2x6,5 mm
- 860PE 2-2,5-3-4-5-6 mm
- ⊕ 860PH PH1-PH2(x2)-PH3
- ⊕ 860TX T6-T8-T10-T15-T20-T25-T30-T40
- ⊕ 860PZ PZ1 - PZ2(2x) - PZ3
- 860/55 100 mm
- 892/0



008600902

860MIX/A31 ~~123,53 лв.~~ **92,60 лв.**

Комплект от 30 бр.
накрайници с магнитен
държач, в пластмасова кутия



- 860LP 0,5x3 - 0,6x4,5 - 0,8x5,5
1,0x5,5 - 1,2x6,5 mm
- 860PE 2-2,5-3-4-5-6-8-10 mm
- ⊕ 860PH PH0 - PH1 - PH2 - PH3 - PH4
- ⊕ 860RTX T9-T10-T15-T20-T25-T27-T30-T40
- ⊕ 860PZ PZ1 - PZ2 - PZ3 - PZ4
- 882MSR/50 ○ 1/4 ● 1/4



012570210

1257LPH/S8 ~~95,02 лв.~~ **71,20 лв.**

Комплект от 8 бр. микро-отвертки
(код 1257LP, 1257PH) в кутия



- 1257PH ⊕ PH00-PH0-PH1
- 1257LP ● 0,4x2-0,4x2,5-0,5x3
0,6x3,5-0,8x4 mm



012632008

1263MC/D8 ~~89,84 лв.~~ **67,40 лв.**

К-т от 8 бр. отвертки с цветови код



- 1260 ● 2,5x50-3x75-4x100- 5,5x125
6,5x150 mm
- 1262 ⊕ PH0x60-PH1x80
PH2x100 mm



012672307

1267MC/TX-D7 ~~110,57 лв.~~ **82,90 лв.**

К-т от 8 бр. отвертки Torx® с цветови код



- 1267TX ⊕ T6-T8-T10-T15-T20-T25-T30



861PB

Магнитен държач



6 бр. накрайници в текстилен калф с магнитен държач

008610956

MIX1 ~~50,97 лв.~~ **38,30 лв.**

- ⊕ 861PH PH1 - PH2
- ⊕ 861PZ PZ1 - PZ2
- 861PE 4 - 5 mm



008610966

MIX2 ~~51,83 лв.~~ **38,90 лв.**

- ⊕ 861PH PH2
- ⊕ 861PZ PZ2
- 861TX TX20 - TX25 - TX30 - TX40

008620950

862F/A7 ~~74,70 лв.~~ **53,70 лв.**



Комплект от 7 бр. магнитни шестостенни вложки-тип сменяем накрайник



862F ○ 5,5-6-7-8-10-12-13 mm



016000008

New!

1600Q 8 ~~41,46 лв.~~ **32,30 лв.**



Ключ с 4 накрайника за достъп до табла
Ключ за работа при поддръжка в различни индустрии, напр., електрически, хидравлични, вентилационни и газови табла

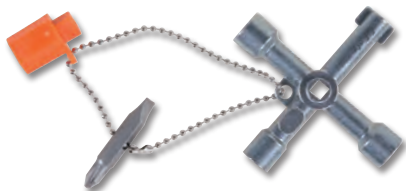

- 5 mm
- 6 mm
- 7-8 mm
- △ 9 mm
- 1/4"
- 3-5 mm
- 1,0x7 mm
- ⊕ PH2

016000010

New!

1600Q 10 ~~53,56 лв.~~ **42,60 лв.**



Ключ с 8 накрайника за достъп до табла
• Лесен избор на правилния накрайник.
• Магнитен шарнир за увеличено усилие.
• 1/4" мъжки квадрат за вложки.
• Ключ за работа при поддръжка в различни индустрии, напр., електрически, хидравлични, вентилационни и газови табла



- 5 mm
- 6-7 mm
- 8-9 mm
- △ 5-6-7 mm
- △ 8-9 mm
- 10 mm
- 1/4"
- 3-5 mm
- 1/4" mm

008670901

867/C52 ~~193,50 лв.~~ **116,60 лв.**



Комплект от 52 накрайника на 10 mm и 2 преходника



250x170x70 mm

	867PE	○ 4-5-6-7-8-10-12 mm
	867PE/L	○ 4-5-6-7-8-10-12 mm
	867XZN	○ M5-M6-M8-M10-M12
	867XZN/L	○ M5-M6-M8-M10-M12
	867TX	⊕ T20-T25-T30-T40-T45-T50-T55
	867TX/L	⊕ T20-T25-T30-T40-T45-T50-T55
	867RTX	⊕ T20-T25-T30-T40-T45-T50-T55
	867RTX/L	⊕ T20-T25-T30-T40-T45-T50-T55
	867/1	○ 10 mm - □ 3/8"
	867/2	○ 10 mm - □ 1/2"

012560100

1256/C36-2 ~~98,48 лв.~~ **73,40 лв.**

Двуконтактна микроотвертка с 36 бр. сменяем накрайника (4мм.) и магнитен държач

	1256TX	⊕ T3-T4-T5-T6-T7-T8-T9-T10-T15
	1256RTX	⊕ T6-T7-T8-T9-T10
	1256LP	● 0,8-1,2-1,5-1,8-2-2,5-3-3,5-4 mm
	1256PE	○ 0,7-0,9-1,3-1,5-2 mm
	1256PH	⊕ PH000-PH00-PH0-PH1
	1256PZ	⊕ PZ000-PZ00-PZ0-PZ1
	1256/20	
	1256/30	

130x60x35 mm



New!

009000882

900/55Z ~~68,24 лв.~~ **47,70 лв.**

Реверсивна тресчотка с квадрат на 1/4",
механизъм със 72 зъба

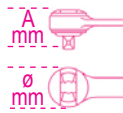

L mm	Ø mm	A mm	■
126	25	23	1/4



**5° УГЪЛ НА
ЗАЦЕПВАНЕ**
**МЕХАНИЗЪМ
СЪС 72 ЗЪБА**



Реверсивна тресчотка,
хромирана

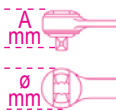

	L mm	Ø mm	A mm	■	g		лв.
910/55	200	30	33	3/8"	239	009100882	74,29 лв. 57,20 лв.
920/55	275	40	43	1/2"	475	009200882	89,84 лв. 67,80 лв.



Комплект от 11 бр. шестостенни вложки,
21 бр. накрайници и 7 бр. аксесоари



	861LP	⊙	0,6x4,5-1,2x6,5-1,2x8 mm
	861PE	○	2,5-3-4-5-6 mm
	861PH	⊕	PH1-PH2-PH3
	861PZ	⊕	PZ1-PZ2-PZ3
	861RTX	⊗	T10-T15-T20-T25-T27-T30-T40 mm
	892/0	●	1/4" - 1/4"
	895/1	○	1/4" - 1/4"
	900	○	5-5,5-6-7-8-9-10-11-12-13-14 mm
	900/20		50 mm
	900/20L		100 mm
	900/25		
	900BG/30C		128 mm



009000937

900/C39 ~~290,25 лв.~~ **169,60 лв.**

Реверсивна тресчотка, квадрат
на 1/4" (900/55)



009000938

900/C39-R ~~332,57 лв.~~ **201,40 лв.**

Реверсивна тресчотка,
квадрат 1/4" (900/58)



009000983

900/C12MZ ~~325,66 лв.~~ **195,00 лв.**

Комплект от 12 бр. шестостенни вложки,
20 бр. бита и 7 бр. аксесоари в мека тава

	861LP	⊙	0,5-0,8-1-1,2 mm
	861PE	○	3-4-5-6-8 mm
	861PH	⊕	PH0-PH1-PH2-PH3
	861TX	⊗	T8-T10-T15-T20-T25-T30-T40
	895/1	○	1/4" - 1/4"
	900	○	4-5-5,5-6-7-8-9-10-11-12-13-14 mm
	900/20		50 mm
	900/21		150 mm
	900/25		
	900/42		115 mm
	900BG/30		128 mm
	900/55Z	⊗	



New!



350x150x50 mm

009000962

900/C12MR ~~364,08 лв.~~ **259,70 лв.**









Реверсивна тресчотка,
квадрат 1/4" (900/58)



009020807

902A/C22 ~~520,02 лв.~~ **307,40 лв.**

Комплект от 22 бр. шестостенни вложки и 6 бр. аксесоари в метална кутия





14"		900	○	5-5,5-6-7-8-9-10-11-12-13 mm
		900/20		50 mm
		900/25		
		900/55		⊗
12"		920A	○	10-13-14-15-17-18-19-22-24-27-30-32 mm
		920/21		125 mm
		920/25		
		920/55		⊗



12" 14"

420x185x60 mm

Комплект от 16 бр. шестостенни вложки и 5 бр. аксесоари в метална кутия

	910A	○	6-7-8-9-10-11-12-13-14-15-16-17-18-19-21-22 mm
	910/21		125 mm
	910/22		250 mm
	910/25		
	910/42		210 mm



3/8"

335x145x60 mm

009100936

910A/C16 ~~378,36 лв.~~ **227,90 лв.**

Реверсивна трескотка, квадрат на 3/8" (910/55)







009100935

910A/C16HR ~~418,09 лв.~~ **301,00 лв.**

Реверсивна трескотка, квадрат 3/8" (910/58)



Комплект от 17 бр. шестостенни вложки и 5 бр. аксесоари в мека тава, в метална кутия

	920A	○	10-11-12-13-14-15-16-17-18-19-20-21-22-24-27-30-32 mm
	920/21		125 mm
	920/22		255 mm
	920/25		
	920/42		305 mm



12"

420x185x60 mm

009200924

920A/C17M ~~464,28 лв.~~ **290,40 лв.**

Реверсивна трескотка, квадрат на 1/2" (920/55)



009200937

920A/C17MR ~~506,20 лв.~~ **364,60 лв.**







Реверсивна трескотка, квадрат 1/2" (920/58)



009280955

928A/C12 ~~1.249,72 лв.~~ **671,00 лв.**

Комплект от 12 бр. шестостенни вложки и 5 бр. аксесоари в метална кутия

	928A	○	22-24-27-30-32-34-36-38-41-46-50-55 mm
	928/21		200 mm
	928/22		380 mm
	928/25		
	928/42		450 mm
	928/55		⊗



3/4"

530x220x80 mm





- ЯДРЕНА ИНДУСТРИЯ
- ФАРМАЦЕВТИЧНИ ПРОИЗВОДСТВА
- ПОДДРЪЖКА В МОРСКАТА ИНДУСТРИЯ
- БИОТЕХНОЛОГИЧНИ И БИОМЕДИЦИНСКИ ЛАБОРАТОРИИ
- ХРАНИТЕЛНА ИНДУСТРИЯ



Инструментите от серията Beta Inox не допускат появата на ръжда. Когато върху неръждаеми елементи (болтове, гайки или други неръждаеми повърхности), бъдат използвани инструменти от обикновена (не неръждаема стомана), от инструментите е възможно да се отделят частици, отключващи корозионни процеси, често причинявайки естетически и дори структурни нарушения у материала.

Примери за възможно приложение:

- Корабостроене,
- Строителство,
- Соларни инсталации,
- Автомобилната индустрия

ХАРАКТЕРИСТИКИ

Внимателният подбор на материали и прецизният избор на подходяща топлинна обработка, прави инструментите от серията Beta Inox с механични характеристики, които надвишават в пъти стандартните норми, и са напълно идентични с тези на нормалните инструменти от сериите на Beta. Ергономичността и дизайнът на гамата са същите като тези на стандартните инструменти Beta, познати и високо ценени от професионалистите повече от 75 години. Неръждаемата стомана е 100% рециклируема. Това също е характеристика, която не бива да бъде подценявана.

000420387

42INOX/SC9 ~~274,24 лв.~~ **205,60 лв.**

Комплект от 9 бр. звездагачни ключа, изработени от неръждаема стомана с компактна стойка

8-10-11-12-13-14-15-17-19 mm



012930408

1293INOX/D8 ~~119,21 лв.~~ **89,40 лв.**

Комплект от 8 бр. отвертки от неръждаема стомана

1290INOX ● 2,5x50-3x75-4x100
5,5x150-6,5x150 mm

1292INOX ⊕ PH0x60-PH1x80-PH2x100 mm



011500518

1150INOX ~~152,03 лв.~~ **106,10 лв.**

Усилени комбинирани клещи, изработени от неръждаема стомана

Децентрализиран пин



L 180 mm

009203916

920INOX/C16 ~~1.694,37 лв.~~ **1.185,00 лв.**

Комплект от 15 бр. вложки и 1 бр. тресчотка, изработени от неръждаема стомана, в пластмасов куфар

	920INOX-A	○	10-12-13-14-15-16-17-18-19 21-22-24-27-30-32mm
	920/55INOX	⊗	



12"

387x174x65 mm

3.1 kg

605E

С реверсивни тресчотки
За затягане на ляво и на дясно
Точност на усилието: $\pm 6\%$

UNI EN 26789 ISO 6789

14"



	Nm mm	kgfm	lbf.in	■	L (mm)	g		ЛВ.
605E/5	1÷5	0,1÷0,5	10÷45	1/4"	190	180	006050105	309,25 лв. 233,00 лв.
605E/10	2÷10	0,2÷1,0	18÷90	1/4"	190	180	006050110	323,07 лв. 249,00 лв.

666N

Точност на усилието: $\pm 3\%$
За затягане на дясно

72" 14" 38" 12"



	Nm mm	kgfm	lbf.in	■	L (mm)	g		ЛВ.
666N/5	10÷50	1÷5	7÷37	3/8"	325	660	006660005	342,07 лв. 222,00 лв.
666N/10	20÷100	2÷10	15÷75	3/8"	367	730	006660010	344,67 лв. 225,00 лв.
666N/10X	20÷100	2÷10	15÷75	1/2"	367	800	006660011	352,44 лв. 229,00 лв.
666N/20	40÷200	4÷20	30÷150	1/2"	465	1010	006660020	374,90 лв. 244,00 лв.
666N/30	60÷300	6÷30	50÷220	1/2"	581	1380	006660030	426,73 лв. 277,00 лв.

UNI EN 26789 ISO 6789

599DGT-AN

Електронен динамометричен ключ, отчитане на усилие и ъгъл, с реверсивна тресчотка, за дясно (прецизност: $\pm 2\%$) и ляво (прецизност: $\pm 3\%$) затягане

CE 72" 12"



- режими на затягане: усилие, ъгъл, усилие + ъгъл
- двоен режим на работа: достигане и приближаване
- светлинен и звуков сигнал индикират достигането на зададените усилие или ъгъл
- запаметяване на зададени стойности (до 250 стойности)
- предварително задаване на до 9 стойности за усилие и ъгъл
- заключване на клавиатурата
- персонализиране на до 16 ползвателя чрез ID

- проследяване на измерванията. Софтуерът показва дата и час, сериен номер, зададени стойности, достигнати стойности и ID на ползвателя
- противоплъзгаща двукомпонентна ръкохватка
- включени: 2 AA - 1.5V батерии, USB кабел и софтуер



UNI EN 26789 ISO 6789

	Nm mm	kgfm	lbf.in	■	L (mm)	g		ЛВ.
599DGT-AN/10	20÷100	2÷10	15÷80	1/2"	413	0,9	005990610	1,074,14 лв. 814,00 лв.
599DGT-AN/20	40÷200	4÷20	30÷150	1/2"	520	1,3	005990620	1,134,61 лв. 860,00 лв.



677/C

Динамометричен ключ
"Break-back", в кутия
Точност на усилието: $\pm 4\%$
За затягане на ляво и на
дясно

3/4"



677/C100

UNI EN 26789 ISO 6789

	Nm mm	kgfm	lbf.in	■	L (mm)	g		ЛВ.
677/C50	100÷500	10÷50	70÷350	3/4"	915	5,2	006770606	1.364,84 ЛВ. 1.024,00 ЛВ.
677/C70	150÷700	15÷70	100÷500	3/4"	1140	6,2	006770611	1.420,13 ЛВ. 1.065,00 ЛВ.
677/C100	300÷1000	30÷100	200÷750	3/4"	1470	7,5	006770615	1.662,00 ЛВ. 1.247,00 ЛВ.



560/...

Мултипликатор на усилие, за ляво и дясно
затягане, в пластмасова кутия,
съотношение 3.8:1

- мултиплицира усилие на затягане и развиване
- за употреба само с динамометрични ключове
- максимално приложено усилие до: 395 Nm



□ 1/2"
■ 3/4"

005600030

560/C3 ~~1.243,91~~ ЛВ. **933,00 ЛВ.**
1500 Nm Max

□ 3/4"
■ 1"

005600038

560/C3PLUS ~~1.454,23~~ ЛВ. **1.089,00 ЛВ.**
2700 Nm Max

665

Механичен динамометричен ключ с цифрово отчитане, реверсивна тресчотка, за дясно затягане, прецизност $\pm 3\%$

UNI EN 26789 ISO 6789



- Лесно отчитане на измерването
- Дисплеят ще остане със зададеното усилие
- Настройка до 0,01 от единицата
- Автоматично изключване след 10 секунди без приложено усилие
- Захранване: 1бр 3V батерия (включена)

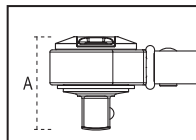
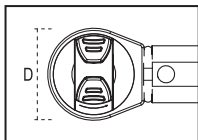

Бързина
Бърза и ефективна
настройка

	Nm mm	■	D (mm)	A (mm)	L (mm)	g	■	ЛВ.
665/6	10÷60	3/8	30	33	335	655	006650006	342,07 лв. 223,00 лв.
665/10	20÷100	3/8	30	33	375	725	006650010	344,67 лв. 225,00 лв.
665/10X	20÷100	1/2	30	37	375	725	006650011	352,44 лв. 229,00 лв.
665/20	40÷200	1/2	40	43	470	995	006650020	374,90 лв. 244,00 лв.
665/30	60÷330	1/2	40	43	590	1260	006650030	426,73 лв. 277,00 лв.

006650100

665/SW ~~34,55 лв.~~ **27,60 лв.**

Калибратор за динамометричен ключ 665

- Устройството позволява калибрация на динамометрични ключове 665 и уреди за калибрация 680 и 682, без необходимост от разглабяне на ключа
- Калибрацията се извършва в няколко стъпки за компенсиране на нелинейното поведение на пружината.
- С микро USB порт за ъпдейти



New!



Подходящ за гумаджии

006100025

610/5 ~~257,42 лв.~~ **196,00 лв.**



Динамометрични ключове с реверсивна тресчотка, за затягане надясно, с 5 предварително заложили усилия, прецизност: $\pm 4\%$

- Избор между заложили усилия: 90 - 100 - 110 - 120 - 130 Nm
- За избор на усилие, издърпайте ръкохватката и изберете нужното усилие
- В покой, поставете на най-ниското усилие



UNI EN 26789 ISO 6789



006100125

610L/5 ~~228,05 лв.~~ **180,00 лв.**



Динамометрични ключове с "Г-образен накрайник", за затягане надясно, с 5 предварително заложили усилия, прецизност: $\pm 4\%$

- Избор между заложили усилия: 90 - 100 - 110 - 120 - 130 Nm
- За избор на усилие, издърпайте ръкохватката и изберете нужното усилие
- В покой, поставете на най-ниското усилие

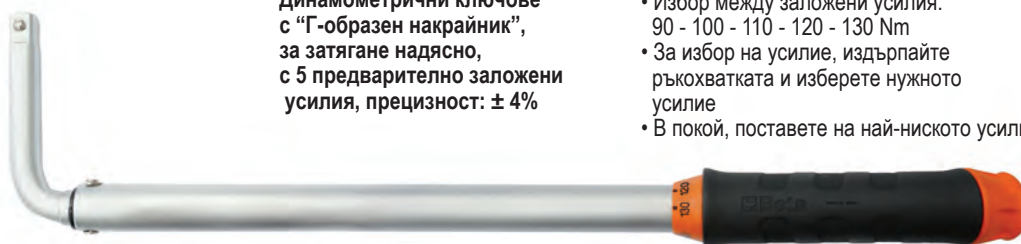

New!

011690133

1169BM/D3 ~~138,21 лв.~~ **110,60 лв.**

Комплект от комбинирани клещи (1 бр.), полукръгли клещи (1 бр.) и диагонални клещи резачки (1 бр.)



1166BM 160 mm

1082BM 160 mm

1150BM 180 mm

011690273

1169GBM/D3 ~~123,53 лв.~~ **92,60 лв.**

Комплект от 1 бр. комбинирани клещи, 1 бр. полукръгли клещи и 1 бр. диагонални резачки, индустриален финиш

INDUSTRIAL FINISHING



1082GBM 160 mm



1166GBM 160 mm



1150GBM 180 mm

011690014

1169/D4 ~~162,40 лв.~~ **130,00 лв.**

Комплект от 1 бр. комбинирани клещи, 1 бр. полукръгли клещи, 1 бр. странични резачки и 1 бр. раздвижни клещи хромирани



1082 160 mm

1150 180 mm

1166 160 mm

1048 250 mm

011500618

1150HRC ~~85,52 лв.~~ **59,90 лв.**

Универсални клещи HYPERCUT с режещи ръбове от синтерована стомана M2

- Децентрализираният щифт се приближава до опорната част в точката на рязане, увеличавайки по такъв начин ефекта на лоста.
- Перфектното съответствие на челюстите и тънкият профил гарантира сигурен захват даже и в много тесни пространства.
- Корпусът на клещите използва сигурната молибденова стомана с термична изработка за да бъде гъвкав и устойчив и за да гарантира сигурен захват във всяко положение.



PATENT PENDING

Твърдост на режещите ръбове M2 = **65HRC**

Статично изпитвателно напрежение на срязване = **-73%**

Средна продължителност на живота на режещите ръбове (тест ISO 5744) = **+127%**

- иновативна разработка
- изключително ефективни при рязане

010310000

1031/S4 ~~158,08 лв.~~ **118,50 лв.**

Комплект от 4 бр. зегерклещи



1034 170 mm
● 19 ÷ 60 mm

1032 180 mm
○ 19 ÷ 60 mm

1036 175 mm
● 19 ÷ 60 mm

1038 175 mm
● 19 ÷ 60 mm

New!

1067

Регулируеми самозаклучващи клещи за тръби, шарнирни челюсти за фиксиране на тръби



	L mm	A1 max	A mm	S mm		ЛВ.
1067 285	285	76	83	13	010670285	73,43 лв. 58,70 лв.
1067 380	380	89	110	19	010670380	76,02 лв. 60,80 лв.



1052

Саморегулиращи клещи, вдлъбнати челюсти



	L mm	ø Max mm	g		ЛВ.
1052/140	140	22	175	010520014	37,84 лв. 30,30 лв.
1052/190	190	36	360	010520019	42,85 лв. 34,30 лв.
1052/240	240	42	590	010520024	45,78 лв. 36,70 лв.

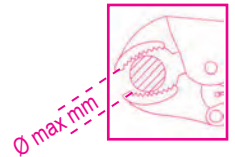

010480015

1048 ~~51,83 лв.~~ **40,40 лв.**

Раздвижни клещи, със съединение тип муфа



9 ПОЗИЦИИ

L 250 mm	ø Max 50 mm	Max 48 mm
----------	-------------	-----------

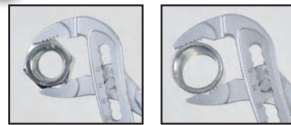

010470240

1047/240 ~~68,24 лв.~~ **53,20 лв.**

Раздвижни клещи с бутон за регулиране

- Бързо и точно фиксиране, благодарение на бутона
- Без опасност от случайно разместване
- Термично обработени челюсти



L 240 mm	ø Max 36 mm	Max 32 mm
----------	-------------	-----------

010090060

1009L/DP-S2 ~~108,84 лв.~~ **84,90 лв.**

Комплект от 2 бр. удължени, двойно шарнирни клещи



45°

1009L/DP

L 340 mm

1009L/D

004120469

412M/SP19 ~~114,89 лв.~~ **86,20 лв.**

Комплект от 19 свредла с цилиндрична опашка, HSS, AISI M2, изцяло полирани

- Самоцентриращи се
- Високо ефективни
- За пробиване на легирана стомана, чугун и всякакъв вид метал

Ø 1+10 x 0,5 mm

R ≤ 850 N/mm²
HV ≈ 820
DIN 338

115x170x40 mm



004150440

415CO/SP19A ~~200,41 лв.~~ **150,30 лв.**

Свредла с цилиндрична опашка, HSS-CO 5%

- За пробиване на отвори в неръждаема стомана, легирана стомана, алуминиеви сплави, чугун, леки сплави

Ø 1+10 x 0,5 mm

R ≤ 1400 N/mm²
HV ≈ 850+920
DIN 338

115x170x40 mm

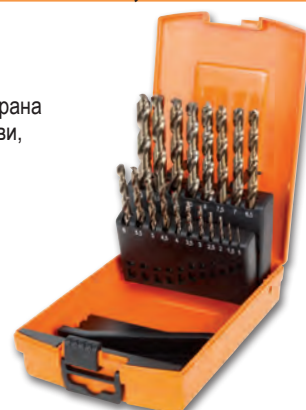

004120415

412/SP25P ~~180,54 лв.~~ **135,40 лв.**

Комплект свредла с цилиндрична опашка, къса серия, HSS, полирания

Ø 1+13 x 0,5 mm

R ≤ 700 N/mm²
HV ≈ 750+820
DIN 338

115x170x40 mm



004260210

426HS/SP10 ~~447,46 лв.~~ **335,00 лв.**

Комплект 10 свредла за фаски от HSS, 6 mm

- 5 бр. груби: за леки сплави, мед, месинг и бронз
- 5 бр. фини: за стомана и чугун

110x150x40 mm



004460060

446/C110 ~~1.252,55 лв.~~ **940,00 лв.**

Комплект от метчици и плашки, метрична резба, и аксесоари за авторсервизна употреба в дървена кутия



500x337x60 mm

435/0 444/1 436/1
435/3 444/2



430 M mm	433 M mm	440/440A M mm	441/441A M mm
2x0,4	6x0,75 - 7x0,75	2x0,4	6x0,75 - 7x0,75
3x0,5	8x0,75 - 8x1	3x0,5	8x0,75 - 8x1
4x0,7	9x0,75 - 9x1	4x0,7	9x0,75 - 9x1
5x0,8	10x0,75 - 10x1	5x0,8	10x0,75 - 10x1
6x1	10x1,25 - 11x0,75	6x1	10x1,25 - 11x0,75
7x1	11x1 - 11x1,25	7x1	11x1 - 11x1,25
8x1,25	12x0,75 - 12x1	8x1,25	12x0,75 - 12x1
9x1,25	12x1,25 - 12x1,5	9x1,25	12x1,25 - 12x1,5
10x1,5	14x1 - 14x1,25	10x1,5	14x1 - 14x1,25
11x1,5	14x1,5 - 16x1	11x1,5	14x1,5 - 16x1
12x1,75	16x1,5 - 18x1,5	12x1,75	16x1,5 - 18x1,5
14x2		14x2	
16x2		16x2	

004370550

437U/09 ~~487,20 лв.~~ **366,00 лв.**

Комплект за ремонт на повредени резби

M5X0,8
M6X1,0
M8X1,25
M10X1,5
M12X1,75

370x230x55 mm



004370003

437P ~~67,38 лв.~~ **50,60 лв.**

Пила за резби, за възстановяване на вътрешни и външни леви и десни резби
P 0.80÷3.00 mm



New!

004530107

453C/C7 ~~445,73 лв.~~ **339,00 лв.**

К-т от 7 бр. свредла с опашка Weldon, къса серия, HSS-G

Ø 12-14-16-18-20-22
R ≤ 850 N/mm²

160x140x60 mm



004110197

411/K7 ~~95,02 лв.~~ **72,20 лв.**

К-т от 7 бр. мултифункционални свредла, за всякакви материали, с U-образен връх

Остър връх с иновативна геометрия

Ø 3÷10 mm
HVA~1650
HRC~40÷50

160x98x18 mm

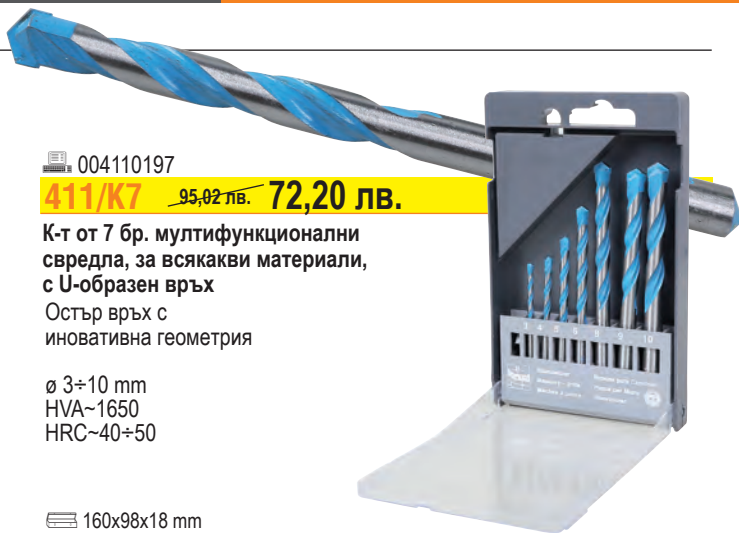

004250600

425E/SP3 ~~430,18 лв.~~ **322,20 лв.**

К-т от 3 бр. стъпаловидни конусни свредла, HSS-G, повишена ефективност

Ø 4÷12; 4÷20; 4÷30 mm
R ≤ 800 N/mm²
HV 820

110x150x40 mm



004380214

438/SP14 ~~222,87 лв.~~ **170,00 лв.**

К-т от 7 бр. свредла за резба и фрезенк, ISO метрична, стандартна резба, и 7 свредла с цилиндрична опашка за първоначално пробиване, HSS

M3-M4-M5-M6-M8-M10-M12
Ø 2,5-3-3,4-2-5-6,8-8,5-10,2 mm

170x115x40 mm

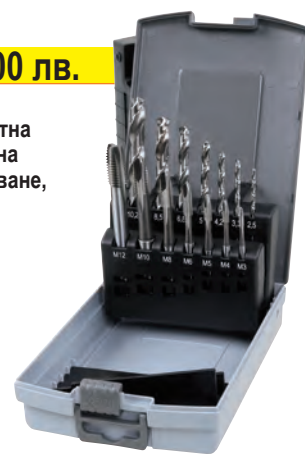

1500

Универсална скоба за лагери с два плъзгачи, самозаклучващи крака

	A min÷Max	A1 min÷Max mm	L mm	L1 mm	mm	kg		ЛВ.
1500/1	25÷80 mm	70÷130	100	135	17	0,9	015000301	120,94 лв. 93,30 лв.
1500/2	25÷130 mm	80÷180	100	135	17	1,1	015000302	126,42 лв. 97,50 лв.
1500/3	50÷160 mm	105÷220	150	210	22	2,8	015000303	209,91 лв. 161,10 лв.
1500/4	60÷200 mm	120÷270	150	210	22	3,1	015000304	288,52 лв. 222,60 лв.
1500/5	80÷250 mm	160÷330	205	280	27	6,8	015000305	523,48 лв. 402,80 лв.
1500/6	80÷350 mm	160÷420	205	280	27	8,1	015000306	613,32 лв. 471,70 лв.
1500/7	110÷520 mm	195÷600	205	280	27	12,5	015000307	919,11 лв. 694,30 лв.
1500/8	170÷640 mm	260÷715	230	310	36	23,3	015000308	1.468,50 лв. 1.123,60 лв.

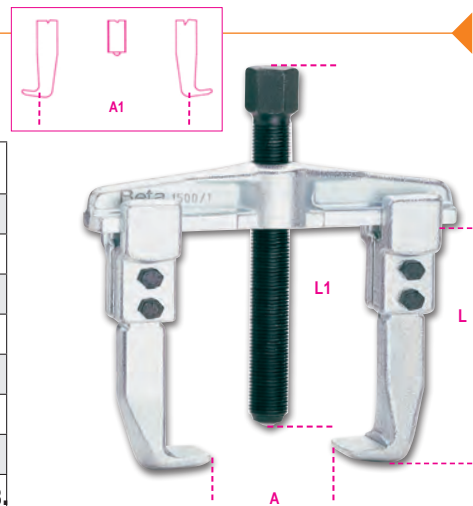

015450011

1545/C5M ~~786,08 лв.~~ **589,40 лв.**

Скоба 1542/1 с 5 екстрактора 1544

	A mm	C mm
1544/1	9÷12	0,80
1544/2	13÷17	1,15
1544/3	16÷21	1,70
1544/4	20÷25	1,65
1544/5	25÷30	2,00

265x180x45 mm

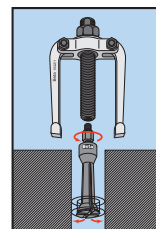

014310005

1431/C5 ~~51,83 лв.~~ **38,90 лв.**

Комплект 5 бр. екстрактора за скъсани шпилки

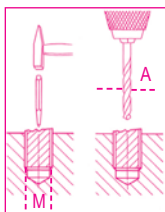

	M (mm)	A (mm)
1431/C5	6÷18	3÷9

000310420

31BM/D6 ~~154,17 лв.~~ **113,40 лв.**

Комплект от 6 бр. цилиндрични избивачи с дръжки

Ø 2-3-4-5-6-8 mm



000320160

32AU ~~79,47 лв.~~ **62,50 лв.**

Автоматичен център



L 150 mm

1370

Чук с дървена дръжка

UNI 7778 DIN 1041

	g	g		лв.
1370/300	300	439	013700053	21,94 лв. 17,20 лв.
1370/500	500	669	013700055	26,78 лв. 21,00 лв.
1370/800	800	949	013700058	35,07 лв. 27,30 лв.
1370/1000	1000	1180	013700060	41,29 лв. 32,10 лв.
1370/1500	1500	1722	013700065	48,37 лв. 37,70 лв.
1370/2000	2000	2181	013700070	57,04 лв. 44,40 лв.



1370T

Чук
Полимерна дръжка

	g	g		лв.
1370T/300	300	452	013700630	32,48 лв. 24,40 лв.
1370T/500	500	663	013700650	35,24 лв. 26,40 лв.
1370T/800	800	1017	013700680	37,84 лв. 28,40 лв.
1370T/1000	1000	1279	013700700	48,37 лв. 36,30 лв.
1370T/1500	1500	1740	013700750	56,15 лв. 42,10 лв.



1390

Чук с мека глава, дървена дръжка

UNI 7784

	Ø mm	g		лв.
1390/22	22	134	013900022	26,78 лв. 21,00 лв.
1390/28	28	230	013900028	33,17 лв. 25,90 лв.
1390/35	35	365	013900035	44,92 лв. 35,00 лв.
1390/45	45	698	013900045	71,70 лв. 56,00 лв.
1390/60	60	1462	013900060	122,66 лв. 95,70 лв.



New!

016930020

1693 ~~176,22 лв.~~ **132,20 лв.**

Лазерна ролетка, 20 м.

ИЗМЕРВАНИЯ:

- измерване на единично разстояние
- Продължително измерване или минимално измерване

- Автоматично самоизключване
- Живот на батерията: до 4,000 измервания

ТЕХНИЧЕСКИ ХАРАКТЕРИСТИКИ

Обхват на измерване: 0.05 ÷ 20m (0.2in ÷ 66f)
 Скали в : m, in, ft
 Точност на измерване: ±1,5 mm (± 0.06 in)
 Лазерен клас: 2
 Батерии: AAA 2 x 1.5

IP54 

20 m

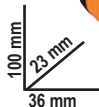

016930080

1693M ~~297,16 лв.~~ **222,90 лв.**

Лазерна ролетка, 80 м.

IP54 

80 m

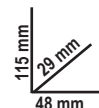

ИЗМЕРВАНИЯ:

- Измерване на единично разстояние
- Продължително измерване или минимално измерване

ФУНКЦИИ:

- събиране/изваждане
- измерване на пространства
- измерване на обем
- непряко измерване (измерване на Питагор)
- измерване на наклон

- автоматично самоизключване
- Мек калъф за съхранение (включен)
- Живот на батерията : до 4,000 измервания

ТЕХНИЧЕСКИ ДАННИ

Обхват на измерване: 0.05 ÷ 80 m (0.2 in ÷ 229f)
 Скали: m, in, ft
 Точност на измерване: ±1,5 mm (± 0.06 in)
 Лазерен клас: 2
 Хранилище: 99 единици
 Батерия: AAA 2 x 1.5V

1692

Ролетка Удароустойчив ABS корпус
 Метална лента
 Прецизност клас II

	L m	S m		ЛВ.
1692/3	3	16	016920053	13,82 лв. 10,40 лв.
1692/5	5	19	016920055	19,70 лв. 14,70 лв.
1692/8	8	25	016920058	28,51 лв. 21,40 лв.



1650

Шублер от закалена неръждаема стомана в кожен калъф

- Точност до 0.05 mm
- Пружинен палец

016500001

1650/150 ~~89,84 лв.~~ **67,40 лв.**

A Max 150 mm
 L 235 mm

016500002

1650/200 ~~118,34 лв.~~ **88,70 лв.**

A Max 200 mm
 L 290 mm



DIN 862

UNI EN ISO 13385-1

1651DGT

Дигитален шублер от закалена неръждаема стомана в пластмасова кутия

- Прецизност до 0.01 mm
- Заклучващ винт
- Mm/inch отчитане

016510111

1651DGT/150 ~~184,86 лв.~~ **138,60 лв.**

A Max 150 mm
 L 225 mm

016510112

1651DGT/200 ~~217,68 лв.~~ **163,20 лв.**

A Max 200 mm
 L 285 mm



DIN 862

UNI EN ISO 13385-1

017600020

1760/RMS ~~425,00 лв.~~ **319,00 лв.**

Индустриален дигитален мултицет прецизен и здрав, 6-милиметров излят корпус, с противохлъзгащо, удароустойчиво гумено покритие

IP67

- Водоустойчивост IP67
- Защита до 1000V
- Тестван при падане от височина до 2 m
- Защитени входове
- Автоматичен обхват
- Голям дисплей, осветен в синьо
- Датчик за температура - тип K (включен в комплекта)
- Автоматично изключване
- Гумена основа за по-голям комфорт при употреба
- Двойно изолирани кабели, 1000V, дължина 1 m
- Окомплектован в текстилен калъф
- CAT IV 600V/ CAT III 1000V
- Измерва ефективните стойности TRUE RMS



Измервателен обхват
 AC/DC напрежение 110mV – 600V ±0.8%
 AC/DC ток 110µA – 10A ±1.5%
 Съпротивление 110Ω – 40MΩ ±1.2%
 Капацитет 11nF – 40mF ±5%
 Честота 1100Hz – 110 MHz ±1.2%
 Температура -32°C – +1000°C ±3%
 Диоден тест 3V DC ±10% rdg
 Непрекъснатост на ел. верига <30 Ω

Основна прецизност
 - ±2% rdg
 - ±2% rdg
 - ±2.5% rdg
 - ±10% rdg (up to 11mF)
 - ±1.5% rdg
 - ±5% rdg

New!



IP54

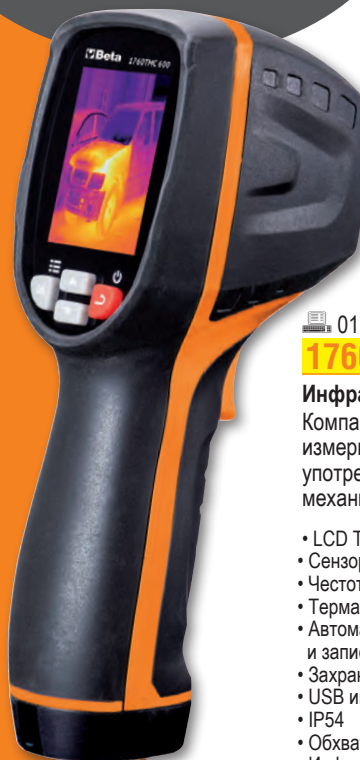

ОБХВАТ НА ТЕМПЕРАТУРНО ИЗМЕРВАНЕ -20 ÷ +600°C

017600710

1760TMC ~~1.200,72 лв.~~ **901,00 лв.**

Инфракчервена термокамера

Компактна термокамера за безконтактно измерване на температура, подходяща за употреба в строителството, механичната и електро индустрията

- LCD TFT дисплей, 2", 240x320
- Сензор, 32x32 пиксела
- Честота на приемане 7Hz
- Термална чувствителност <347mK
- Автоматично разпознаване на горещи и студени зони и запис на изображения (макс.100) в BMP формат.
- Захранване: 3 алкални AAA батерии
- USB интерфейс
- IP54
- Обхват на температурно измерване: -20 °C + +600 °C
- Инфракчервен спектър: 6.5÷14µm
- Функция за аларма, избиране на минимална и максимална приемлива температура

363

Усилен тръбен ключ, алуминиев

	L m	Ø (")	Ø (mm)	ИД	ЛВ.
363 350	350	2" gas	60	003630035	99,34 лв. 74,50 лв.
363 450	450	2 1/2" gas	76	003630045	132,17 лв. 99,10 лв.
363 600	600	3" gas	90	003630060	223,73 лв. 167,80 лв.
363 900	900	5" gas	140	003630090	418,09 лв. 313,80 лв.



003420030

342 ~~74,29 лв.~~ **55,70 лв.**

Ножица с тресотка за пластмасови тръби

IPX4

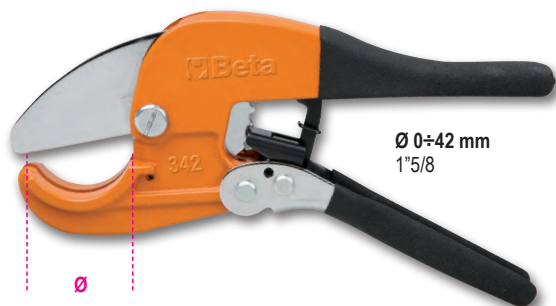

Ø 0÷42 mm
1"5/8

003510010

351C ~~210,77 лв.~~ **157,90 лв.**

Комплект конусна дъска и тръборез



225x150x45 mm

350 Ø 4÷14 mm



334 Ø 3÷30 mm
1/8"÷1"1/8



351P Ø 4-4,75-6-8-10-12-14 mm

New!

018600255

1860RG ~~80,34 лв.~~ **60,20 лв.**

Регулируем магнитен фиксатор, 30°÷270°

Подходящ за позициониране на цилиндрични и плоски елементи, магнитна сила - 15 кг., с шестограм за фиксиране на заключващия механизъм и щифт за позициониране под ъгъл от 30°-45°-90°/270°-180°, шестостенен отвор за лесно отделяне на магнита от метала



15 kg



30°÷270°



018600290

1860EI ~~50,40 лв.~~ **37,50 лв.**

Магнитен фиксатор, 90°, за външни и вътрешни ъгли

Подходящ за позициониране на цилиндрични и плоски елементи, магнитна сила - 18 кг., със скосявания за ъгли 30° и 60°, шестостенен отвор за лесно отделяне на магнита от метала



18 kg



018600210

1860SQ ~~120,07 лв.~~ **90,00 лв.**

Магнитен фиксатор, 45°/90°

- Подходящ за позициониране на цилиндрични и плоски елементи
- магнитна сила - 27 kg
- без батерии, ON/OFF ефекта се постига чрез наклоняване на вътрешни магнити
- лесно отстраняване на стружките, чрез OFF позиция

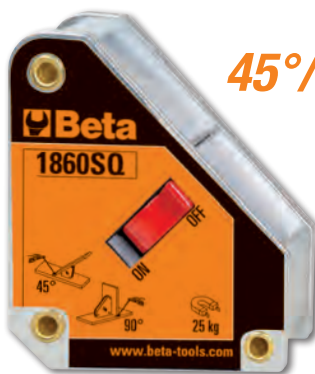

45°/90°



25 kg



018270100

1827/K ~~300,61 лв.~~ **225,80 лв.**

Газов поялник със 7 бр. аксесоари в кутия с мека полиетиленова подложка

- Мощност: 30 W до 125 W
- Температура на запояване, може да се регулира между 250 °C и 500 °C
- Регулатор на притока на газ
- Време за подготовка: 15 секунди
- Резервоарът побира газ за 120 минутна непрекъсната работа
- Прозрачен резервоар за проверка нивото на газта
- Възможност за презареждане с бутан



070420001

7042LCD ~~273,83 лв.~~ **205,60 лв.**

LCD маска за MIG/MAG, TIG и плазмено заваряване с автоматично затъмняване. Захранване на LCD филтъра със соларна и литиева батерии

- Визьор: 98x43 mm
- Затъмняване: DIN 9-13, регулируемо
- UV/IR защита
- Време за затъмняване: 1/25000 s
- Време за изсветляване: 0.25-1s
- Регулируема чувствителност и реакция на затъмняване
- Авто вкл./изкл.
- Оптимизирана форма за по-лесно дишане



070430001

7043 ~~158,94 лв.~~ **121,90 лв.**

LCD маска с автоматично затъмняване, за електродно, MIG/MAG, TIG и плазмено заваряване. Соларно захранване

- Визьор: 92x43 mm
- Затъмняване: DIN 9-13, регулируемо
- UV/IR защита
- Време за затъмняване: 1/1000 s
- Време за изсветляване: 0.1-1.0 s
- Регулируема реакция на затъмняване
- Автоматично вкл./изкл.
- Оптимизирана форма за подобро дишане



New!



018520175

1852R1750 ~~2.125,01 лв.~~ **1.593,00 лв.**

Портативен индукционен нагревател

- нагрява и освобождава болтове, главини и лагери
- без употреба на открит пламък
- позволява нагряването на всички видове феромагнитни метали

БЪРЗО ОСВОБОЖДАВАНЕ НА БОЛТОВЕ И ГАЙКИ

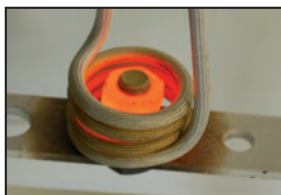

480x370x130 mm



Технически данни:

- захранване: 230V AC, 50/60 Hz
- напрежение: max. 7,5A
- мощност: max. 1.75 kW

ПРЕДИМСТВА:

- 1 - Пестене на време: бързо и прецизно нагряване
- 2 - Противопожарно: работа без открити пламъци, максимална безопасност за механика
- 3 - Функционално: позволява работа с една ръка, бърза смяна на нагревателите

ПРИЛОЖЕНИЯ:

- Автомобилна индустрия
 - Индустриална поддръжка
 - Авиационна индустрия
 - Военноморска индустрия
 - Нефтодобивна индустрия
- Стандартно оборудване:
- 2 челни нагревателя, Ø 19 и 26 mm, за гайки ①
 - 1 плосък нагревател, за повърхности ⑤
 - 1 гъвкав нагревател, 800 mm дълъг ②
 - в пластмасова кутия

011490010

1149F ~~25,05 лв.~~ **20,10 лв.**

Саморегулиращи се клещи за челно заголване на кабели с режещо острие

0,2÷6 mm²



New!

016060002

1606/2 ~~492,38 лв.~~ **368,90 лв.**

Кербовъчни клещи, усилены, за цилиндрични кабелни обувки



0,14÷10 mm²

L 175 mm

011440050

1144L ~~43,19 лв.~~ **32,40 лв.**

Инструмент за заголване на кабели с регулиране на дълбочината на срязване. За напречно и надлъжно заголване

с гладко, прибиращо се, кукообразно острие

Ø 4÷28 mm

New!



016090101

1609B ~~449,19 лв.~~ **337,10 лв.**

Механични кербовъчни клещи

- За неизолирани медни кабелни накрайници, 10÷120 mm²
- Противохлъзгаща гумена дръжка
- Вътрешен "Н"-образен щифт за плавна работа
- Изработени от полирана стомана



10÷120 mm²



L 600 mm

018700020

1870 ~~321,34 лв.~~ **240,60 лв.**

Прахосмукачка за твърди частици и течности, 20 l



Колела, не оставящи следи по пода



Технически данни:

волтаж:	230/240 V
честота:	50/60 Hz
макс. мощност:	1200 W
въздушен поток:	58 l/sec.
макс. вакуум:	190 mbar
капацитет на резервоара	20 l
шум:	<70 dB(A)
дължина на кабела:	5 m

СТАНДАРТНИ АКСЕСОАРИ

гофриран маркуч:	✓
твърди удължителни тръби:	✓
комбинирана четка:	✓
плосък накрайник:	✓
гумен конектор за аксесоари Ø	✗
ФИЛТРИРАЩИ СИСТЕМИ:	
въздушен филтър:	✓
противопенен филтър:	✓
торбичка:	✗

017400330

1740B 330 ~~123,53 лв.~~ **98,90 лв.**

Компактна усилена нитачка

- Оптимизирани рамена за увеличена сила и намален размер.
- 3 челюстно захващане за перфектно сцепление.
- Регулируема глава за контрол на изтеглянето с 2 до 5 движения

 2,4÷6,4 mm стомана



**3 ЧЕЛЮСТИ
ЗА ПОВИШЕНО
СЦЕПЛЕНИЕ**



L 330 mm

С КОНТЕЙНЕР
ЗА СТЕБЛАТА

017490005

1749AC ~~55,28 лв.~~ **44,30 лв.**

Пистолет за силикон



230 mm
STANDARD Ø 50 mm

017490010

1749A ~~61,33 лв.~~ **46,00 лв.**

Пистолет за силикон с алуминиево тяло



017410000

1741B ~~56,15 лв.~~ **45,10 лв.**

Нитачка

с 4 сменяеми накрайника



L 250 mm

017410450

1741U ~~66,51 лв.~~ **53,20 лв.**

Ултра компактна нитачка с регулируемо усилие
4 сменяеми накрайника



**3 ЧЕЛЮСТИ
ЗА ПОВИШЕНО
СЦЕПЛЕНИЕ**



L 200 mm

017500500

1750 ~~60,47 лв.~~ **48,40 лв.**

Такаламит за грес



550 BAR

New!

1833...

LED фенер с висока яркост, изработено от здрав анодизиран алуминий

- настройка на фокуса
- 2 степени на яркост



018330004

1833 L ~~114,43 лв.~~ **83,50 лв.**

- живот на батерията: 8.5 h
- L 196 mm



018330002

1833 S ~~54,42 лв.~~ **40,80 лв.**

- живот на батерията: 10.0 h
- L 150 mm



018330003

1833 M ~~67,38 лв.~~ **50,60 лв.**

- живот на батерията: 7.5 h
- L 162 mm



018330005

1833 XL ~~139,94 лв.~~ **104,90 лв.**

- живот на батерията: 22.0 h
- L 300 mm



018380221

1838SLIM ~~103,66 лв.~~ **77,70 лв.**

Акумулаторна, инспекционна, шарнирна 3-LED лампа

- магнитна основа
- време за зареждане: 2.5 ч.
- експлоатация на к-т батерии: 2-4h/ челна 3h



307x29x17 mm



- 3 точки на светене
- предна: 100/200 лумена
- задна: 180 лумена
- челна: 80 лумена

018370050

1837F ~~120,94 лв.~~ **90,70 лв.**

Магнитна, гъвкава лампа с високояркостни LED диоди, от здрав анодизиран алуминий, до 500 лумена

- регулируем фокус
- 2 степени на яркост
- батерии: 3xAA (не са включени)
- експлоатация на к-т батерии : 14.5 ч.
- индикатор на заряда

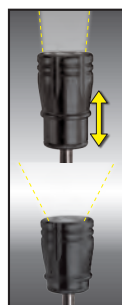

L 460 mm

018380300

1838FLASH ~~473,38 лв.~~ **355,10 лв.**

Компактен акумулаторен прожектор за универсална употреба

- IP65 - без външно захранване
- Двойна яркост: 650 / 300 lumens
- Литиево-полимерна батерия 7.4 V 4000 mAh

ВИНАГИ ГОТОВ ЗА УПОТРЕБА:

с максимална яркост от 720 lumens и двойно захранване - от акумулатор и кабел, прожекторът е готов за употреба при всякакви условия



85x100x155 mm



018370500

1837S ~~85,52 лв.~~ **59,90 лв.**

Телескопична тринога за LED прожектор

- Изработена от метал
- С възможност за нагласяне на височина: 70÷155 cm



Съвместима с артикули 1837C и 1838FLASH



170 mm



018380111

1838/11LED ~~233,23 лв.~~ **174,90 лв.**

Акумулаторна инспекционна лампа с ултра ярки LED диоди, литиево-полимерна батерия

- Компактен корпус от противоприплъзваща гума
- Със зарядна станция, 110-230Vас



ВЕЧЕ И LED ДИОД ОТГОРЕ



ШИРОКОЪГЪЛНО ОСВЕТАВАНЕ



КУКА ЗА ОКАЧВАНЕ



018380010

1838СОВ ~~134,30 лв.~~ **98,50 лв.**

Компактна акумулаторна лампа с ултра ярки LED диоди. Литиево-полимерна батерия

- Компактен, противохлъзгащ гумен корпус
- Кука за закачане
- Магнитна основа, върти се на 180 градуса
- Със зарядно 100-240Vас / 50-60Hz
- Яркост 55 / 110 lumens
- Време на светене: 5 / 2.5 часа
- IP20

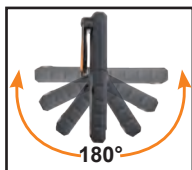

120x59x25 mm

018360050

1836A ~~75,45 лв.~~ **56,40 лв.**

LED челник, двойна яркост, с безконтактен ON/OFF сензор

- 120/65 lumens
- IP54
- Батерии: 3xAAA включени в комплекта



14/7 h 67x48x46 mm

018370450

1837M ~~414,64 лв.~~ **310,60 лв.**

New!

Акумулаторен LED прожектор за установяване "съответствие на цветовете", приложение - визуална проверка, висок индекс на цвето предаване (CRI 96+), до 2,000 lumens



- 3 степени на яркост: 500/1,000/2,000 lumens
- CRI (индекс на цвето предаване): 96+
- CCT (корелирана цветна температура): 2700K/ 3500K/ 4500K/ 5500K/ 6500K
- зарядно: вход: 100-240V AC - 50/60Hz; изход: 15V 1.5A
- бърза връзка на зарядното
- време за зареждане: 3.5 часа
- работа на акумулатор: 8/4/2 ч.
- индикатор на заряда
- бутон и LED индикатор за температура на цвета
- бутон и LED индикатор за яркостта
- може да се върти до 180°
- IP65
- IK07



96 CRI+

220x225x70 mm



1837C

LED прожектор, акумулаторен

- 3 степени на яркост
- Зарядно устройство: вход: 100- 240V AC - 50/60Hz; изход: 15V 1.5A
- време за зареждане: 4 часа
- 3-LED индикатор за зареждане
- въртящ се до 180°
- IP65
- IK07
- с практична магнитна основ



018370210

1837C/2100 ~~266,06 лв.~~ **186,60 лв.**

500/1000/2100 lumen



220x225x70 mm

018370430

1837C/4300 ~~388,72 лв.~~ **271,40 лв.**

1100/2200/4300 lumen



266x236,6x59 mm

018480015

1848 ~~524,75 лв.~~ **391,10 лв.**

Макара автоматична, с ел. кабел и щепсел тип Schuko



IP42



15 m

- Макс. 1600W с развит кабел
- Макс. 1200W с навит кабел
- Устойчив гумен кабел H07 - 3x1.5 mm² - 15m

012730851

1273MQ/D6 ~~98,48 лв.~~ **73,80 лв.**

Комплект от 6 бр. отвертки
1274MQ 3x100-4x100-5,5x125 mm
1272MQ PH0x60-PH1x80-PH2x100 mm

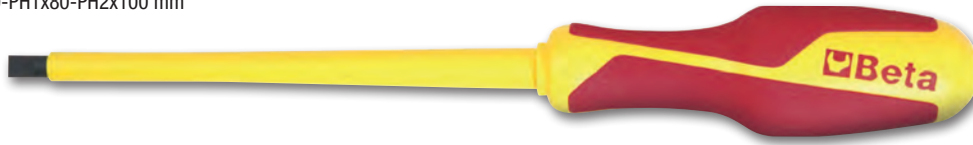

012730406

1273MQ/F-D6 ~~114,02 лв.~~ **85,40 лв.**

Комплект от 6 бр. отвертки
1274MQ/F 0.5x3,5x100 - 0.8x4,5x100 -
1x5,5x125 - 1.2x6,5x150 mm
1272MQ/F PH1x4.5x80- PH2x6x100 mm

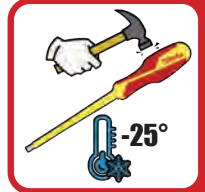

011690143

1169MQ/D2 ~~142,53 лв.~~ **111,20 лв.**

Комплект високоволтови комбинирани
клещи (1 бр.) и диагонални клещи
резачки (1 бр.)



1082MQ 160 mm

1150MQ 180 mm



019960005

1996MQ/T ~~133,03 лв.~~ **104,00 лв.**

Изоляционна постелка
DIN EN 61112

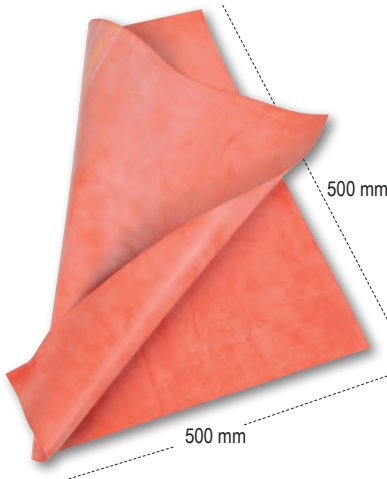

009140054

914MQ-A/S4 ~~86,38 лв.~~ **68,90 лв.**

Комплект от ръчни шестостенни вложки на 3/8", от
специален полиамид върху основа от технически
полимер

New!

EN 60900



Ø mm	Max (Nm)
8	6
10	9
13	20
17	30

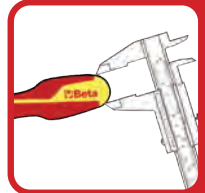

017600025

1760/OHM ~~1.174,80 лв.~~ **881,00 лв.**

Мултицет за тестване на изолирани високоволтови кабели TRUE RMS indicator



CAT. IV 600V
CAT. III 1000V

	Обхват на измерване	Основна прецизност
AC/DC напрежение:	50mV - 1000V	±0.06% - ±0.1% rdg
AC/DC ток:	0.01µA - 10A	±0.5% - ±1% rdg
Съпротивление:	0.01Ω - 50MΩ	±0.2% - ±2% rdg
Meg OHM:	0.01 - 5000MΩ	±4% rdg. max current 1mA
Капацитет:	5nF - 10mF	±1.5% - ±3% rdg
Честота:	50Hz - 100 MHz	±0.02% - ±0.1% rdg
Температура:	-50°C - +1350°C	±0.5% rdg
Диоден тест:	3V dc	
Непрекъснатост на верига:	<30 Ω	

021150332

2115PL-MQ32 ~~1.700,01 лв.~~ **1.275,00 лв.**

Комплект от 32 бр. изолирани инструмента за хибридни автомобили, в мека тава, в пластмасова кутия

△ 1000 V



Количество / Описание

- 1 1/2"
- 1 10-12 mm
- 1 1/4"
- 10 T7-T8-T9-T10-T15-T20-T25-T27-T30-T40
- 7 8-10-12-13-14-17-19 mm
- 1 1/2" 125mm
- 1 1/2" 250mm
- 1 250 mm
- 1 1000V 180mm
- 1 160mm
- 2 1000V 4.5X80-6X100mm
- 3 1000V 3X100-4X100-5.5X125
- 1
- 1

Beta N.

- 920MQ/55A
- 89MQ
- 850MQ
- 860TX/A10
- 920MQ/A
- 920MQ/21
- 920MQ/22
- 1048MQ 250
- 1150MQ
- 1164MQ160
- 1272MQ
- 1274MQ
- 1995MQ/G2
- CP15L

24

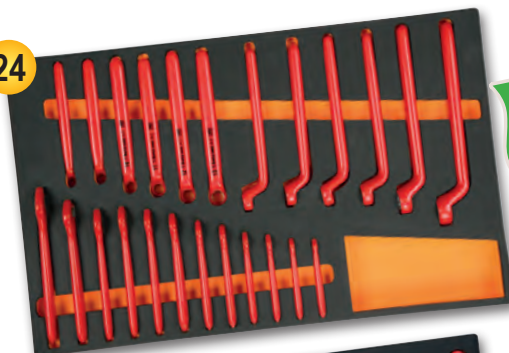

M49

059880400

5988VNB-MQ ~~4.059,98 лв.~~ **3.045,00 лв.**

Комплект от 67 бр. изолирани инструмента, 1000V, в мека тава

△ 1000 V

27

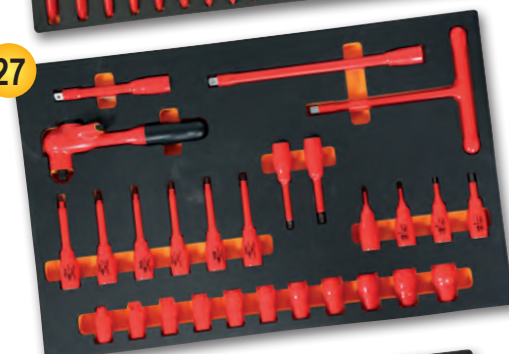

M108

Количество / Описание

- 12 1000V 7-8-10-11-12-13-14-15-16-17-19-22 mm
- 12 7-8-10-11-12-13-14-15-16-17-19-22 mm
- 4 4-5-6-8 mm
- 11 7-8-10-11-12-13-14-15-16-17-19 mm
- 6 T15-T20-T25-T27-T30-T40
- 2 8-10 mm
- 1 3/8" 125 mm
- 1 3/8" 250 mm
- 1 3/8"
- 1 3/8"
- 1 250 mm
- 1 1000V 160 mm
- 1 1000V 180 mm
- 1 160 mm
- 1 160 mm
- 4 1000V PH0x60 - PH1x80 - PH2x100 - PH3x150 mm
- 4 1000V 2,5x75 - 3x100 - 4x100 - 5,5x125 mm
- 1

Beta N.

- 52MQ M49
- 89MQ M49
- 910MQ/PE M108
- 910MQ/B M108
- 910MQ/TX M108
- 910MQ/XZN M108
- 910MQ/21 M108
- 910MQ/22 M108
- 910MQ/T M108
- 910MQ/55 M108
- 1128MQ M161
- 1048MQ M161
- 1082MQ M161
- 1150MQ M161
- 1162MQ M161
- 1164MQ M161
- 1272MQ M161
- 1274MQ M161
- 1777MQ/U M161

15



M161

017780088

New!

1778P ~~55,28 лв.~~ **41,40 лв.**

Сгъваем нож, острие и ръкохватка от неръждаема стомана и алуминий, механизъм за отваряне с бутон
• в калъф



017780080

1778SOS ~~48,37 лв.~~ **36,30 лв.**

Сгъваем нож "аварийни ситуации" с накрайник за чулене на стъкла и допълнително острие за рязане на безопасителен колан

- със скоба за колан и калъф
- дръжка от анодизиран алуминий
- заключване на острието за безопасност



017710100

1771HD ~~33,34 лв.~~ **25,00 лв.**

Макетен нож, 18 mm, с 6 резервни остриета



017720040

1772M ~~27,42 лв.~~ **20,40 лв.**

Макетен нож с прибиращо се острие, в комплект с 3 остриета острието се прибира автоматично чрез пружинен механизъм

- отлят корпус
- накрайник за отстраняване на телбод скоби с дръжката

Регулируема дълбочина на рязане: 5-25 mm



017260050

1726BM ~~66,51 лв.~~ **53,20 лв.**

Ножовка със система за бързо освобождаване на листа

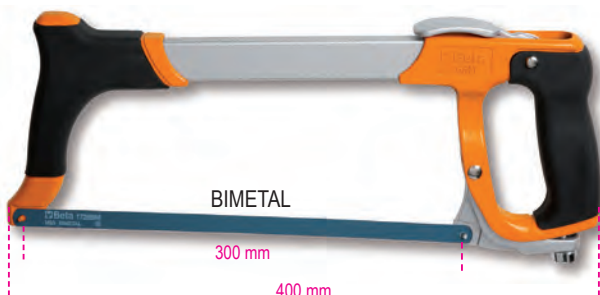

011280095

1128FXS ~~56,15 лв.~~ **42,10 лв.**

ПАТЕНТОВАНО!

Ножици за електротехници, прави остриета от неръждаема стомана, с микрозъбци, канал за рязане на кабели и кримпване на изолирани кабелни обувки

- Калъф за окачване на колан
- Двуконпонентни дръжки
- Щифт против разхлабване
- Външен профил: предназначени за разширяване на отвори в пластмаса, от 13 до 21 mm



НОВА ПЕРСПЕКТИВА

За да променим дизайна на нашите ножици за електротехници, ние отделихме време, за да наблюдаваме работния процес на потребителите. Превърнахме ги в универсален инструмент, събирац в себе си 4 основни характеристики.

РЯЗАНЕ

бързи и остри, за кабели до 50 mm², с канал за рязане на кабели и микроназъбено острие.

КРИМПВАНЕ

надеждно и трайно, за изолирани кабелни обувки

ОГОЛВАНЕ НА КАБЕЛИ

чувствителната връзка между раменете позволява правилното оголване дори на най-тънките кабели

РАЗШИРЯВАНЕ НА ОТВОРИ

уникалният профил за фрезование на отвори позволява акуратното разширяване на отвори в електрически кутии

011280088

1128BAX ~~49,24 лв.~~ **36,90 лв.**

ПАТЕНТОВАНО!

Двойно действаща ножица за електротехници, карбоново покритие

- Висока твърдост на остриетата (устойчиви на износване)
- Нисък коефициент на триене
- Щифт против разхлабване



НИСЪК КОЕФИЦИЕНТ НА ТРИЕНЕ



Профил:
За разширяване на отвори в пластмаса, от 13 mm до 24 mm.



Новото продуктово семейство Beta Abrasives обхваща широка гама от разнообразни абразиви, осигурявайки невероятна техническа подкрепа за професионалистите. Всичко това е резултат на производствените умения на водещи компании на пазара като AbraBeta и Elpra.

11001

Абразивни дискове за рязане на стомана и неръждаема стомана, с вдлъбнат център

A30S



Ø mm	S mm	F mm		ЛВ.
230	3,2	22,23	110010233	4,65 лв. 3,40 лв.

11011

Абразивни дискове за рязане на стомана и неръждаема стомана, с вдлъбнат център

A24N



Ø mm	S mm	F mm		ЛВ.
230	6,5	22,23	110110230	7,52 лв. 5,50 лв.

11046

Абразивни дискове за рязане на стомана и неръждаема стомана, тънки, с плосък център

A46Q

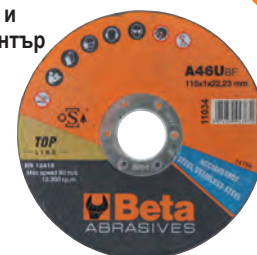
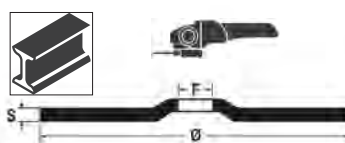

Ø mm	S mm	F mm		ЛВ.
125	1,0	22,23	110460010	2,33 лв. 1,70 лв.
125	1,6	22,23	110460016	2,33 лв. 1,70 лв.

PREMIUM
— LINE —

11035-11038

Абразивни дискове за рязане на стомана и неръждаема стомана, тънки, с плосък център

A46U



	Ø mm	S mm	F mm		ЛВ.
11035	125	1,0	22,23	110350022	2,59 лв. 2,00 лв.
11035	125	1,6	22,23	110350062	2,59 лв. 2,00 лв.
11038	230	2,0	22,23	110380022	4,75 лв. 3,50 лв.

TOP
— LINE —

11210B

Абразивни дискове за рязане на стомана и неръждаема стомана, тънки, с плосък център

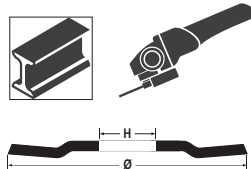

	Ø mm	P	F mm		ЛВ.
125	40	22,23	112100104	4,41 лв. 3,30 лв.	
125	60	22,23	112100106	4,41 лв. 3,30 лв.	
125	80	22,23	112100108	4,41 лв. 3,30 лв.	

PREMIUM
— LINE —

11049

Абразивни дискове за рязане на стомана и неръждаема стомана, тънки, с плосък център

A36Q



Ø mm	S mm	F mm		ЛВ.
230	2,0	22,23	110490019	4,39 лв. 3,20 лв.

PREMIUM
— LINE —

11220B

Фибър диск с циркониев абразив, основа от фибростъкло, еденичен абразив

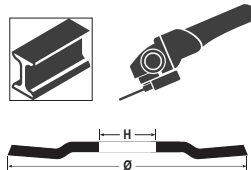

	Ø mm	P	F mm		ЛВ.
125	40	22,23	112200104	5,44 лв. 4,00 лв.	
125	60	22,23	112200106	5,44 лв. 4,00 лв.	
125	80	22,23	112200108	5,44 лв. 4,00 лв.	

TOP
— LINE —

New!

☎ 018980004

1898/K40 6.530,52 лв. **4.572,00 лв.**



Екологичен уред за почистване на детайли, ръчен, с подгряване

- Използвайки включената биоактивна течност, масло и други остатъци могат да бъдат ефективно отстранени от различни детайли без нужда от агресивни химикали
- Биоактивната течност преобразува маслото и други остатъци във въглероден диоксид и вода, и може да се използва отново и отново
- Няма нужда от специализирано събиране и предаване на отпадъци
- Подходящо за метални и пластмасови детайли

ОБОРУДВАНЕ:

- четка с дълъг косъм и маркуч
- възможност за работа с лява и дясна ръка
- перфорирана решетка то неръждаема стомана
- колела със спирачка
- дисплей с работна температура и предупреждение за ниско ниво



**ЕФЕКТИВЕН
И ЕКОЛОГИЧЕН**



ВКЛЮЧЕНИ АКСЕСОАРИ:

- 2 20 л. туби с екологична почистваща течност и 2 опаковки с бактерии



**БЕЗ ПРЕДАВАНЕ
НА ОПАСНИ
ТЕЧНОСТИ!**

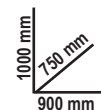

ТЕХНИЧЕСКИ ХАРАКТЕРИСТИКИ:

Макс. капацитет на помпата:	10 л/мин.
Резервоар:	40 л.
Работна температура:	+5°C ÷ +40°C
Тегло:	50 kg (празен)

ВНИМАНИЕ!

Държави, където продукт 1898/K40 може да бъде дистрибутиран: Австрия, Белгия, Франция (от 2021), Унгария, Италия, Нидерландия, Полша, Португалия, Испания, Великобритания.



014980126

1498/16A ~~673,78 лв.~~ **506,00 лв.**

Електронно мултифункционално зарядно устройство, 12-24V

- Графичен дисплей с подсветка
- макс. зареждащ ток: 16A
- зареждане и поддръжка на акумулатора
- защита срещу късо съединение и обръщане на полярностите
- 9 степени на зареждане
- функция зареждане SHOW ROOM (13.8V - 12A)
- функция зареждане SUPPLY (14V - 12A)
- функция за запазване на стойностите (13.8V - 12A)
- функция за възстановяване на батерията
- държач за клампите
- кука за закрепване
- доставя се с аксесоари: кабел с клампи, кабел с клемми с отвор



16A

Технически характеристики
 Захранване: 220-240V
 Мощност: 240W
 Стартов ток: 4-16A
 Типове батерии: Agm - Wet -Lithium (LiFePo4)
 Капацитет на зареждане: 5-360Ah
 Капацитет на поддръжка: 5-550Ah
 Волтаж на изхода: 12-24V
 Минимален волтаж на батерията: 0.8V
 Степен на защита: IP20

014980108

1498/8A ~~319,62 лв.~~ **240,00 лв.**

Електронно зарядно устройство

- Функция за възстановяване на напълно изтощени акумулатори
- Зареждане 13.8V-5A
- Защита от обратен поляритет и късо съединение
- Ръчно избиране на тип акумулатор
- Осветен дигитален дисплей
- Кука за окачване

8A



Захранване:	220V-240V
Честота:	50-60 Hz
Напрежение (мин.-макс.):	2-8 Amp
Волтаж на акумулатора:	12V
Капацитет на акумулатора:	5Ah-160Ah
Степен на защита:	IP65
Вид на акумулатора:	Wet-Gel-Dry-AGM

ВКЛЮЧВА 2-КАНАЛЕН ОСЦИЛОСКОП !

New!

017600008

1760DGT/2 ~~1.074,14 лв.~~ **803,00 лв.**

Дигитален аутомотив мултицет, с 2-канален осцилоскоп с генератор на вълни



КОМПЛЕКТА СЪДЪРЖА:

- сонди за мултицет
- 2 BNC щипки за осцилоскоп
- сонда за осцилоскоп (1X и 10X)
- зарядно
- калъф

ТЕХНИЧЕСКИ ДАННИ:

Дисплей:	2.8" цветен TFT
Резолюция:	320 x 240 пиксела
Захранване:	100V-240V AC, 50Hz-60Hz; DC INPUT 5V DC-2A
Батерии:	2 x 2600 mAh

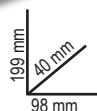

ХАРАКТЕРИСТИКИ НА МУЛТИЦЕТА:

Проверка на: Волтаж, Напрежение, Съпротивление, Капацитет, Диоди и On-Off
 Макс. волтаж: 600V DC
 Макс. напрежение: 10A DC
 Макс. съпротивление: 40MOHM
 Макс. капацитет: 100uF



ХАРАКТЕРИСТИКИ НА ОСЦИЛОСКОПА:

Horizontal
 Bandwidth: 40MHz
 Sampling frequency range: 250MSa/s (single channel) - 125MSa/s (double channel)
 SEC/DIV range: 5ns/div ÷ 500s/div 1,2,5 sequence

Vertical
 VOLTS/DIV range: 10mV/div ÷ 10V/div at BNC input
 Selectable analogue, bandwidth limit, typical: 20MHz
 Low frequency response (-3db): ≤10Hz at BNC
 DC Gain Accuracy: ± 3% for Normal or Medium acquisition mode, 10V/div ÷ 10 mV/div

Trigger
 Type: Edge
 Mode: Auto, Normal, Single
 Slope: Rising, Falling, Rising, & Falling
 Source: CH1, CH2

Input
 Coupling: DC, AC or GND
 Supported probe attenuation factors: 1X, 10X, 100X, 1000X

Arbitrary waveform generator
 Waveform frequency: Sine (1Hz ÷ 25MHz), Square (1Hz ÷ 10MHz), Ramp (1Hz ÷ MHz), EXP (1Hz ÷ 5MHz)
 Width: 2.5Vpp (50Ω) - 5Vpp (high impedance)
 Output impedance: 50Ω

017600000

1760PA/AC-DC 475,10 лв. **356,00 лв.**



Амперклеци с дигитален мултицет

ТЕХНИЧЕСКИ ДАННИ
 DC напрежение: 0.1mV ÷ 600V
 AC напрежение: 0.1mV ÷ 600V
 DC ток: 0.01A ÷ 1000A
 AC ток: 0.01A ÷ 1000A
 Измерване на съпротивление:
 0.1Ω ÷ 40MΩ
 Измерване на капацитет:
 0.001nF ÷ 40 μF
 Измерване на честота:
 0.001kHz ÷ 4kHz
 Измерване на температура:
 -40°C ÷ 1000 °C -40°F ÷ 1832°F



017600350

1760/IR500 228,05 лв. **172,00 лв.**



500°C

Дигитален инфрачервен термометър с двойна лазерна система за измерване

Технически характеристики
 Обхват на измерване: -50 ÷ 500 °C (-22 ÷ +932 °F)
 Резолуция на дисплея: 0.1 °C (0.1 °F)
 Прецизност: -50 °C ÷ +20 °C (+/- 3 °C);
 20 ÷ 500 °C (+/-2% or 2 °C)
 Оптична резолуция (D:S): 12:1
 Автоматично изключване: след 10 сек.
 Работна температура: 0 °C ÷ 50 °C
 Съхранение при температура:
 -20 °C ÷ 60 °C
 Захранване: 1.9V батерия

014980000

1498MN/12 524,75 лв. **392,20 лв.**



Мултифункционално портативно стартерно устройство

- Стартов кабел с изолирани щипки и защитен диод
- Зарядно
- Зарядно за автомобил
- USB кабел с адаптери



Пиков ампераж:	600A
USB изход:	5V 1A-2A
Стартов ток:	12 Volt

240x185x60 mm

014980012

1498LT/12 1.247,99 лв. **913,00 лв.**



Портативен уред за стартов ток, изключително лек

Функция запазване на паметта

**ТЕГЛО
 НЕНАДВИШАВАЩО
 2.5 КГ!**



4000A



Работно напрежение:	12V
Постоянен ампераж:	800A
Макс. стартов ампераж:	2000A
Пиков ампераж:	4000A
Дължина на кабелите:	500 mm
Тип акумулатор:	4 celle LifePo4
Функция запазване на памет:	ДА
	260x135x72 mm
Със зарядно 12 V 1,3A	

014980401

1498TB/12-24 ~~962,30 лв.~~ **722,00 лв.**



Дигитален тестер за акумулатори, 12V, и анализатор на работата на старт/зарядната система, 12-24V позволява тестване на: акумулатор, алтернатор (smart и стандартен) и стартер, диодни пулсации и тест на шасито

- със софтуер за принтиране от PC
- компактен, противоударен корпус
- с изход за мобилен принтер (опционален аксесоар, Beta 1498ST/TB)



ЕЗИЧЕН ОСВЕТЕН ДИСПЛЕЙ



435x320x100 mm

приложение	- тест на 12V акумулатори - тест за зареждане на алтернатор, 12-24V - тест на стартер
работен обхват	100-2000 CCA
референтни стандарти	CCA, SAE, DIN, EN, IEC, JIS
поддържа акумулатори	PB, WET, GEL, AGM, AGM FLAT, EFB
волтметър	9V-36V
дължина на кабела	1600 mm
езици	Italian, English, French, German, Spanish, Polish, Romanian, Dutch, Swedish and Finnish
включени акумулатори	USB кабел и софтуер

10 ЕЗИЧЕН СОФТУЕР



014980490

1498/24 ~~2.038,63 лв.~~ **1.529,00 лв.**



Уред за подаване на стартов ток, 12-24V



Портативен, мултифункционален ТЕХНИЧЕСКИ ДАННИ:

- Стартов ток 4200A (12V) - 2100A (24V)
- Презрамка
- Капсулован, с твърд електролит, тип (AGM)



017600170

1760/RSE ~~665,45 лв.~~ **499,00 лв.**



Тестер на електронни компоненти

Позволява тестване на сигнала на захранването, включително common rail електро-инжектори, petrol/LPG електро-инжектори, пиезоелектрически инжектори, клапан за контрол на потока, EGR клапан и бобини

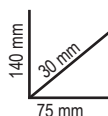

Извършва диагностика на индивидуални компоненти на електрическата система само чрез доближаване на сондите до тествания компонент. При системи с електромеханични или електронни компоненти, управлявани от контролен блок може да се тества дали:

- захранването на контролния блок и дали извършва контролните си функции
- кабелните връзки дават добър контакт
- връзките на тестваните компоненти не са прекъснати
- няма късо съединение в компонентите
- компонентите функционират електронно



014640050

1464T ~~1.264,18 лв.~~ **946,00 лв.**

Дигитален тестер за налягане и компресия

СПЕЦИФИКАЦИЯ:

- 5" touch screen дисплей
- акумулаторна литиево-полимерна батерия
- окомплектован с 80 bar сензор (за ниско налягане) и USB кабел



014640300

1464CBD ~~1.027,95 лв.~~ **771,00 лв.**

Изчерпателен комплект адаптори за тестване на компресия на бензинови и дизелови двигатели, работи с тестер 1464T

Съдържа:

- 8 фалшиви запалителни свещи
- 44 фалшиви подгръващи свещи
- 1 универсален фалшив инжектор за камиони, морски двигатели и селскостопанска техника
- 1 90° адаптор, клапан за освобождаване на налягане и връзка
- празно гнездо за тестер 1464T



510x410x140 mm

New!



1464T ✓

014640570

1464VD ~~278,15 лв.~~ **209,00 лв.**

Уред за измерване на вакуум за артикул 1464T

За измерване на максималното вакуум налягане

Окомплектовано с:

- 800 mbar сензор
- 6 и 8 mm адаптори
- 3-м-дълъг RJ45 кабел

Технически характеристики
Вакуум тест: 0÷800 mbar
Резолюция: 1 mbar

240x210x50 mm



1464T ✓

014640450

1464AP ~~1.140,25 лв.~~ **854,00 лв.**

Комплект за тестване на високо налягане на common rail дизелови двигатели, с комплект 1464T

- к-т тръбички високо налягане
- фитинги
- сензор 2,000 bar
- 2,000 bar sensor

1464T ✓



430x310x50 mm

014640620

1464ADB ~~129,57 лв.~~ **97,00 лв.**

Комплект за тестване на налягането в AdBlue® системи за артикул 1464T

Доставя се с адаптери за употреба със стандартен сензор 80-bar, в комплект с артикул 1464T

1464T ✓

014640610

1464FAP ~~278,15 лв.~~ **208,00 лв.**

Комплект за тестване на налягането във филтъра за твърди частици (DPF) за артикул 1464T

Окомплектован с:

- 500 mbar сензор
- 8 mm адаптор с бърза връзка и T фитинг
- 3-м-дълъг RJ45 кабел

1464T ✓



Технически характеристики
Тест за налягане: 0÷500 mbar
Резолюция: 1 mbar

240x210x50 mm

240x210x50 mm



017590063

1759HD/3 ~~820,63 лв.~~ **616,00 лв.**

Комплект за проверка на охладителната система

Възможност за проверка на системата (тръби, връзки, помпи, радиатори) за течове под налягане бързо пълнене на системата без образуване на балончета



600x500x140 mm

МУЛТИФУНКЦИОНАЛНА КОЛИЧКА

Може да се използва като мобилна станция, за диагностични уреди, лаптопи и зарядни устройства

- Метална конструкция: изключителна здравина и устойчивост
- Ергономична ръкохватка
- 2 задни фиксирани колела Ø 160 mm
- 2 предни управляващи колела Ø 125 mm (едното със спирачка)
- Тегло: 36 kg



работен плот на 2 нива

1 регулируем, 1 фиксиран рафт и вратичка



Изтегляща се стойка за мини клавиатура



4 странични стойки за кабели



СХ49-G

2 странични отделения



Ергономична ръкохватка

049000112

CA49-G ~~1.105,70 лв.~~ **829,00 лв.**

Мултифункционална количка с вратичка

049000102

СХ49-G ~~984,76 лв.~~ **738,00 лв.**

Мултифункционална количка

014650010

1465 ~~1.684,46 лв.~~ **1.264,00 лв.**



Тестер за ефективност на двигателя

Позволява тестване на ендометричната компресия в двигателя само за няколко секунди, без да е нужно да се свързва с двигателя, като отчита стойностите за мощност от акумулатора чрез специален софтуер.



Технически данни:
Работно напрежение: 12V DC
(акумулатор на превозното средство)
Размери: 140x75x30 mm
Дължина на кабелите на щипките: 1300 mm

ТЕСТВАНЕ САМО ЗА НЯКОЛКО СЕКУНДИ



140 mm
30 mm
75 mm

Стъпка 1	изчисляване на оборотите на двигателя
Стъпка 2	тества волтажа на акумулатора при всеки оборот на двигателя
Стъпка 3	показва изразходваната енергия и компресия, калкулирани на базата на задвижването на всяко бутало
Стъпка 4	тестване на заряда и ефективността на акумулатора

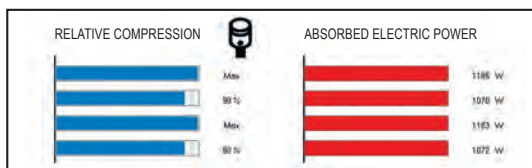

New!

014820002

1482/2 ~~169,31 лв.~~ **127,00 лв.**

Регулируем, самозаклучващ ключ за гайката на резервоара



Ø mm	○ mm
89±200	16

014850315

1485MRC/T ~~46,65 лв.~~ **35,00 лв.**

Щанга за обтяжна ролка при монтаж на ремък при Mercedes двигатели при M133 - M270 двигатели



L 510 mm

	L mm	⊗
	510	T55

014740150

1474E/VW2 ~~50,40 лв.~~ **37,50 лв.**

Екстрактор за бобини, за автомобили от VAG групата
При двигатели: 1.0 - 1.2 - 1.4 - 2.0



015290010

1529/PG ~~95,88 лв.~~ **71,90 лв.**

Вложка за дизелови помпи високо налягане, за автомобили от VAG групата



○ mm
15-24

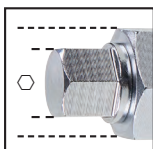

014840012

1484PSA ~~23,32 лв.~~ **17,50 лв.**

Инструмент за монтаж на ремък на водна помпа за PSA и Opel автомобили двигатели 1.0 - 1.2



014380300

1438DCT ~~215,96 лв.~~ **162,20 лв.**

Инструмент за монтаж / демонтаж на 6-скоростни DCT кутии
За употреба при Volvo, Ford, Chrysler и Dodge автомобили



014850320

1485VLV/T ~~95,88 лв.~~ **71,90 лв.**

Щанга за обтяжна ролка при монтаж на ремък при Volvo двигатели



L 420 mm

	L mm	⊗	○ mm
	420	T50-T60	15

014810400

1481K/S4 ~~43,49 лв.~~ **32,40 лв.**

Комплект от 4 бр. самозаклучващи терминали за блокиране на тръбопровод
размери: 5/16" - 3/8" - 1/2"



009600031

960T/C11 ~~279,88 лв.~~ **209,90 лв.**

Комплект вложки за демонтаж / монтаж на датчици

Комплекта съдържа:

- 1 двойна шестстенна вложка, размер 1" - 11/16" за датчици за налягане на масло
- 1 шестстенна вложка, 29 mm, за кислородни датчици
- 1 дванадесетстенна вложка, 27 mm, за инжектори
- 1 шестстенна вложка, 22 mm, for vacuostats
- 1 шестстенна вложка, 22 mm, 80 mm дълга, за кислородни датчици
- 1 шестстенна вложка, 22 mm, 90 mm дълга, за кислородни датчици
- 1 шестстенна вложка, 22 mm, 30 mm дълга, за кислородни датчици
- 1 шестстенна вложка, 22 mm, контраст, 50 mm дълга, за кислородни датчици
- 1 шестстенна и дванадесетстенна вложка, 22 mm, 34 mm дълга, за кислородни датчици
- 1 шестстенна вложка, 22 mm, тръбовидна
- 1 метчик M18x1.5

330x270x25 mm



New!

3/8" 12"

014620026

1462CF-SN/C6 ~~198,68 лв.~~ **149,50 лв.**

Комплект от 6 бр. шестстенни, шарнирни ключа за конектори на горивни инжектори

Размери: 12-14-16-17-18-19

275x182x64 mm



New!

3/8"

009600801

960KC-M8/M9/M10 ~~625,41 лв.~~ **466,40 лв.**

Комплект за отстраняване на счупени и повредени подгриващи свещи

ЗА ПОДГРЯВАЩИ СВЕЩИ С РЕЗБИ M8-M9-M10

380x290x50 mm



009600780

960KPC ~~464,28 лв.~~ **297,90 лв.**

Ревърсивен импулсен екстрактор за подгриващи свещи, с регулируемо усилие

420x185x60 mm



- Пневм. екстрактор с променливо усилие и специални вложки, позволява отвиването на проблемни свещи без риск от повреждане
- 5 бр. 1/4" дълги ударни вложки, специално за подгриващи свещи: 8-9-10-11-12 mm, 2 удължения и 1 каре
- 4 регулируеми усилия: 10-20-30-40 Nm



014620235

1462/KI ~~3.584,87 лв.~~ **2.509,00 лв.**

Комплект от екстрактори за common rail инжектори
Позволява работа с DELPHI-BOSCH-SIEMENS-DENSO инжектори

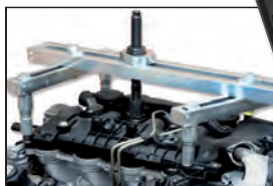

530x470x140 mm



- Механична и хидравлична употреба
- Вкл. 1 бр. 12-t хидравличен екстрактор
- Може да се използва директно върху монтиран двигател
- Номерирани опции за настройки позволяват работа върху почти всички двигатели

☎ 018950800

1895G ~~2.660,58 лв.~~ **1.862,00 лв.**

Контролен генератор за бензинови и LPG електрически дюзи и соленоидни клапани

Позволява автономно тестване на ефективността на части като:

- EGR соленоидни клапани
- електроинжектори на бензинови и LPG двигатели
- соленоидни клапани за регулиране на вариативната геометрия на турбини
- компресори за климатизи от ново поколение

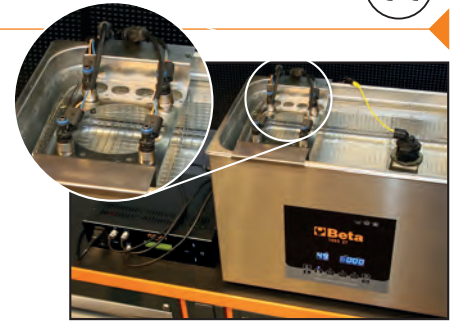

74 mm
240 mm
334 mm



Предимства

- Позволява да се разбере дали дадена част работи механично
- Комбинирана с ултразвуковите вани, позволява по-ефективно почистване на компоненти и детайли по време на почистването им в ултразвуковата вана.
- При тестване на климатични системи отчита ефективността на компресора и контролиращия му клапан.

Спецификации:

- Контрол над бензинови и LPG инжектори:
- брой изходи: 4
- времетраена на тестването: 1-60 s
- време за работа: 5-10 ms
- импулсен честотен обхват: 1-10 Hz

Постоянно токов регулатор на напрежението на устройството:

- брой изходи: 1
- времетраена на тестването: 1-60 min
- Автоматичен и ръчен
- Регулиране на работния цикъл: 10%-85%
- регулиране на честотата на сигнала: 120-250 Hz

Включва 4 женски FASTON конектора
Захранване: 110-220 V

☎ 014970200

1497/C23 ~~324,80 лв.~~ **243,80 лв.**

Комплект от 23 бр. инструмента за демонтаж и монтаж пинове на електрически букси



440x250x70 mm

☎ 014970300

1497/C94 ~~570,12 лв.~~ **428,20 лв.**

Комплект от 94 конектора за тестване на електрически системи

Окомплектацията включва:

- 2 Т-образни изолирани конектори
- 2 потенциометъра
- 2 предупредителни светлинки
- 2 SRS конектори
- 2 крокодилчета
- 2 сонди
- 2 пробивника
- 2 двойни "бапапа" конектори
- 4 единични "бапапа" конектори
- 24 плоски мъжки терминали (клеми) 0.6÷6 mm
- 12 кръгли мъжки терминали (клеми) 1.6÷3.9 mm



430x390x100 mm



☎ 014970400

1497/S3 ~~26,78 лв.~~ **21,20 лв.**

Комплект от 3 кабеля за установяване на електрически сигнал

- 1 прав
- 1 на 45°
- 1 на 90°



☎ 014970050

1497KB/S3 ~~119,21 лв.~~ **89,40 лв.**

Комплект от 3 бр. инструменти за демонтаж на Knorr и Bremse електрически конектори

- 1 инструмент за байонетни конектори
- 1 едностранен инструмент за 2-полюсни конектори
- 1 двустранен инструмент за 4-, 6- и 12-полюсни конектори





1895

ИДЕАЛНА ЗА ПОЧИСТВАНЕ НА ИНЖЕКТОРИ

Ултразвукова вана за почистване на детайли със специална "degas" функция

- Ултразвуков ефект при нагрята течност за ефективно почистване на части (инжектори, карбуратори, клапани и др.)
- Дигитален дисплей, индикиращ температура и време на почистване
- Два режима на работа: "слабо" и "нормално"
- За "нормално" почистване, използвайте вода с температура 50-60 °C
- За по-сериозно почистване, добавете непенещ се препарат за ултразвукови вани
- Режим "DEGAS" засилва процеса на преминаване на въздушните балончета и по този начин подобрява ултразвуковия процес на почистване.



	1895 6	1895 13	1895 27
Капацитет на ваната	6 l	13 l	27 l
Кран за източване	✓	✓	✓
Мощност	150 Watt	300 Watt	500 Watt
Подгряваща мощност	300 Watt	400 Watt	500 Watt
Температурен диапазон	0+80°C	0+80°C	0+80°C
Цикъл на работа	0-99 minutes	0-99 minutes	0-99 minutes
Честота	40 kHz	40 kHz	40 kHz
Захранване	220/230V	220/230V	220/230V
Размери	330x180x310 mm	350x325x320 mm	530x330x380 mm

018950060

1895 6 L ~~1.022,77 лв.~~ **717,00 лв.**

018950130

1895 13 L ~~1.589,44 лв.~~ **1.113,00 лв.**

018950270

1895 27 L ~~2.220,03 лв.~~ **1.554,00 лв.**

014560010

1456/C8 ~~107,98 лв.~~ **81,00 лв.**

Комплект за монтаж на гарнитури на глави

Позволява бързо и прецизно позициониране на гарнитурата

Комплектът съдържа:

- 1 к-т водачи M10x1.5, 60 мм дълги
- 1 к-т водачи M10x1.5, 35 мм дълги
- 1 к-т водачи M9x1.25, 55 мм дълги
- 1 ръкохватка за демонтаж на водачите
- 1 удължение за демонтаж на водачите

300x90x65 mm



New!

004370030

437K/10 ~~181,40 лв.~~ **137,90 лв.**

Комплект за възстановяване на повредени резби на кислородни датчици M18x1.5

Комплекта съдържа:

- 1 водещ райбер M18
- 1 метчик M18x1.5
- 1 метчик M20x1.5
- 5 втулки с резба M18x1.5
- 1 инструмент за втулки

190x105x40 mm



New!

mm

13 - 27



New!

030700250

3070BE/K 4.578,27 лв. **3.204,00 лв.**

Портативна, електронна баланс машина с ръчно-задвижване

Балансираща система с ръчно-задвижване и микропроцесор (без мотор), за балансиране на автомобилни и мотоциклетни гуми

- Компактна и лесна за пренасяне, за употреба в гаражи, мобилни сервиси и др.
- Може да бъде фиксирана на работна маса или стена
- софтуерът включва всички програми за баланс, разчитане на позиции с лепящи тежести (ALUS), тежести скрити зад сплиците (SPLIT) и оптимизация на дебаланса
- може да бъде използвана с монтажна стойка BETA 3070BE/S (опция)

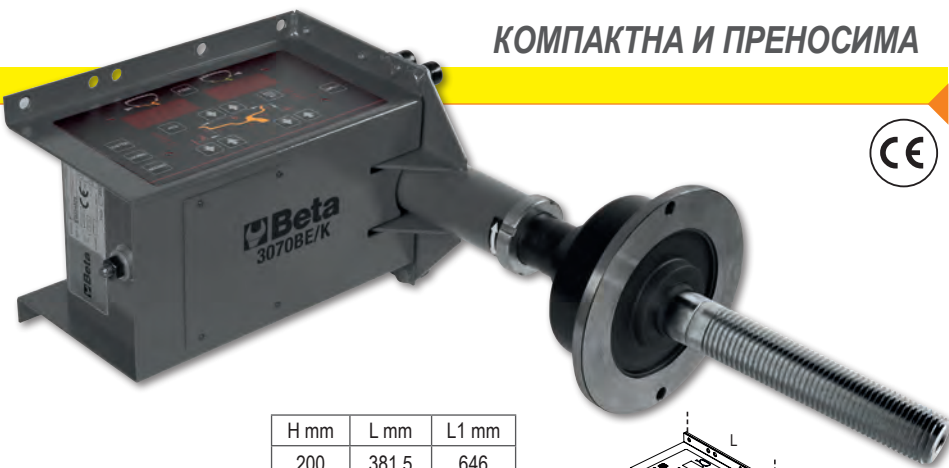

H mm	L mm	L1 mm
200	381,5	646



ТЕХНИЧЕСКИ ХАРАКТЕРИСТИКИ

Захранване	115-230V AC о 12-24V DC
Мощност	0.15 kW
Обороти	100 rpm
Допустима грешка в измерването	1 g
Ширина на джантата	1.5" ± 20" (40+ 510 mm)
Макс. тегло на колелото	max 75 kg

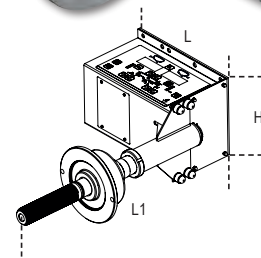

АКСЕСОАРИ

- гъвкава разграфена линия
- притягаща ръкохватка
- 3 конуса Ø 45 ÷ 110 mm



030700202

3070BE/F 2.280,50 лв. **1.596,00 лв.**

универсален мотоциклетен фланец, Ø 40 mm, за баланс машина 3070BE/K

за употреба при колела с централен отвор, Ø 15 + 35 mm, и с фланци до Ø 68 mm



030700201

3070BE/S 1.675,82 лв. **1.173,00 лв.**

монтажна конзола за портативна баланс машина 3070BE/K

позволява лесното монтиране на баланс машината на стена или работен плот



030700203

3070BE/B 2.548,28 лв. **1.784,00 лв.**

Комплект от 8 бр. втулки за фиксиране на мотоциклетни колела, за баланс машина 3070BE/K

За употреба със следните размери:

28 - 25 - 22 - 20 - 19.05 - 17 - 16 - 15



018790010

1879/FUEL ~~190,04 лв.~~ **142,60 лв.**

Ръчен екстрактор за течности,
6 л.



ПОДХОДЯЩ ДА
ВЪГЛЕВОДОРОДИ

018780002

1878 2 ~~20,73 лв.~~ **15,60 лв.**

Съд за източване на масло

- капацитет: 2 л.
- подходящ за смяна на
масло на скутери



2 L

l	H mm
2	85

018780004

1878 4 ~~43,49 лв.~~ **32,40 лв.**

Съд за източване на масло,
портативен

- подходящ за смяна на
масло на мотоциклети
- капацитет: 4 л.
- минимално разливане



4 L

l	H mm
4	100

018780008

1878 8 ~~23,32 лв.~~ **17,50 лв.**

Съд за източване на масло

- подходящ за смяна на масло на мотоциклети
- капацитет: 8 л



8 L

l	H mm
8	110

УРЕДИ ЗА ИЗТОЧВАНЕ НА МАСЛО

• индикатор за ниво

- съд за гравитационно източване с голям диаметър; капацитет: 12 л.
- пневматично източване на резервоара през маркуч 1.8 м.

018770008

1877 ~~1.040,68 лв.~~ **758,00 лв.**

Уред за източване на отработено масло, мобилен, с резервоар 90 литра

018770080

1877A ~~1.782,93 лв.~~ **1.338,00 лв.**

Уред за източване и изсмукване на отработено масло, мобилен, с резервоар 90 литра и камера за визуална проверка

- Прозрачна камера за визуална проверка: капацитет 9.5 л
- 1.8-м смукателен маркуч



014930079

1493/C7 ~~164,13 лв.~~ **123,10 лв.**

Инструмент за маслен филтър, самозаклучващ с 3 рамена за ляво и дясно затягане, със сменяеми рамена

38" 
16 mm

противопрिплъзващ диамантен финиш 2 комплекта рамена:

- 1 с 20 mm работна дължина
- 1 с 38 mm работна дължина



**ПРОТИВОПРИПЛЪЗВАЩ
ДИАМАНТЕН ФИНИШ**

210x150x50 mm



Ø mm
50÷100

052000201

CB52-0 ~~932,93 лв.~~ **700,00 лв.**

Работна маса за скоростни кутии, мобилна, със система за отвеждане на течности

Наклонен плот и дренажни отвори позволяват отвеждане на течностите в резервоар

Оборудвана с:

- 4 въртящи колела, 2 със спирачка
- чекмедже за инструменти
- резервоар за събиране на течности;
- 2 рафта

**КАПАЦИТЕТ:
7 L**



kg 400



kg 60

Ø 100 mm

870 mm
640 mm
1200 mm

017560615

1756G ~~172,76 лв.~~ **129,50 лв.**

Шприц за дизелово масло
 капацитет: 1.5 l

- Може да бъде използван за:
- пълнене на дизелови филтри
 - пълнене на резервоара с FAP течност

1500 ml



018840010

1884 ~~691,06 лв.~~ **517,00 лв.**

Система за пълнене с масло
 на ръчни и автоматични скоростни
 кутии и диференциали

Окомплектована с 12 адаптера за директно свързване

- Клапан против разливане
- Дебит: 70 cc на цикъл
- Резервоар: 7.5 l
- Макс. допустим вискозитет: SAE 140



12 АДАПТЕРА

FORD	AT-101
UNIVERSAL (Bmw, Honda, Nissan...)	AT-102
VW-AUDI	AT-103
VW-AUDI-PORSCHE	AT-104
VW-AUDI-MINI COOPER	AT-105
MERCEDES	AT-106
DSG	AT-107
VW-AUDI CVT	AT-108
VOLVO	AT-109
TOYOTA-LEXUS	AT-110
SKODA	AT-111
VW Passat/Tiguan <2007	AT-112

014910040

1491A ~~46,65 лв.~~ **35,00 лв.**

Инструмент за маслен филтър, регулируем
 Презицино регулиране

Ø min: 55 mm
 Ø Max: 140 mm



014910001

1491 ~~69,11 лв.~~ **51,80 лв.**

Ключ с метална лента и регулируема с винт
 дръжка за маслени филтри Ø65-110mm

Ø min: 65 mm
 Ø Max: 110 mm

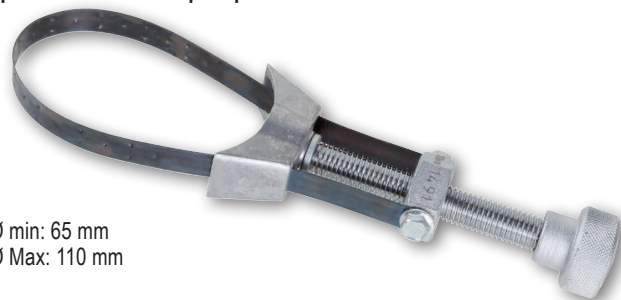

017580035

1758B-RNT ~~37,14 лв.~~ **27,90 лв.**

Бърза връзка
 за фуния 1758B

за двигатели Renault 1.5 dCi

New!



017580030

1758B ~~52,69 лв.~~ **39,50 лв.**

Фуния за масло,
 неразливаща,
 с бърза връзка

Особено подходящ за
 VAG автомобили for VAG cars

НЕРАЗЛИВАЩА



New!

015280000

1528 ~~253,96 лв.~~ **190,80 лв.**

Самозаклучваща скоба
за спирачни дискове



A min+Max mm	∅ mm
170÷380	19

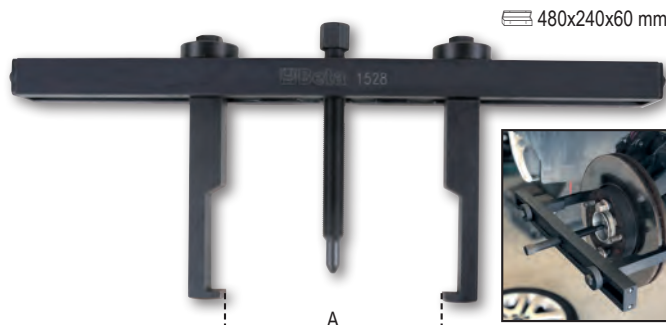

014660100

1466/C5 ~~184,86 лв.~~ **137,80 лв.**

Комплект от 5 бр. ключа
за обезвъздушаване на спирачки

- комплектът съдържа:
- 5 ключа с размери 7-8-9-10-11 mm
 - 1 маркуч с клапанче



260x170x50 mm

**ГЪВКАВА
АДАПТИВНА**

014670090

1467TU ~~96,75 лв.~~ **72,60 лв.**

- Капачка за уред за смяна на спирачна течност
- може да се използва с 90% от резервоарите
 - за работа с Beta продукт 1467LF/2

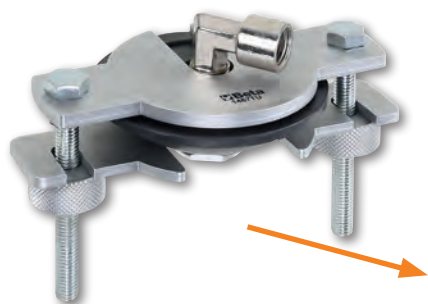

1467LF/2 014670099

New!

014700200

1470PF ~~110,57 лв.~~ **82,90 лв.**

Инструмент за смяна на цилиндъра
на барабанни спирачки
Задържа челюстите отворени,
за лесна смяна на цилиндъра

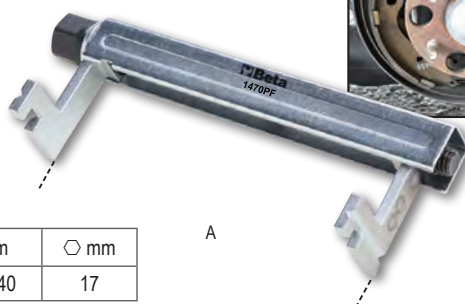

A mm	∅ mm
25+140	17

New!

38

New!

014710310

1471GF ~~20,73 лв.~~ **15,60 лв.**

Куки за окачване на спирачни апарати при смяна на накладки, комплект

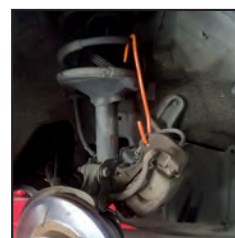
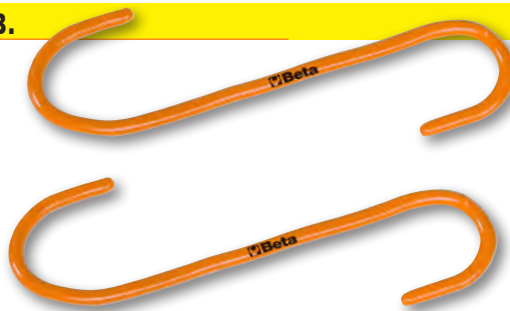
MAX 5 KG

014710101

1471M/C22 ~~440,55 лв.~~ **330,70 лв.**

Пневматичен комплект за раздвижване и освобождаване на спирачни цилиндри, с аксесоари в пластмасова кутия

- Автоматична скоба
- Сила: 150 кг
- Работно налягане 5÷8 bar



350x310x85 mm

015580200

1558/C13 ~~317,89 лв.~~ **238,50 лв.**
New!

Зегер клещи с винт, отварящи и затварящи

Квадратът позволява прилагане на по-голямо усилие и в двете работни приложения



350x310x85 mm

с накрайници:

- прави: Ø 2,5 - 3 - 3,5 - 3,8 mm
- 45°: Ø 2,5 - 3 - 3,5 - 3,8 mm
- 90°: Ø 2,5 - 3 - 3,5 - 3,8 mm

⊙ mm	● mm
5,5÷77	5,5÷77

015520020

1552/C9 ~~177,95 лв.~~ **133,60 лв.**
New!

Комплект за освобождаване на скоби за амортизтори, носачи и шарнирни накрайници

Може да бъде използван както при единични скоби, така и при многоточково окачване, напр. VAG групата

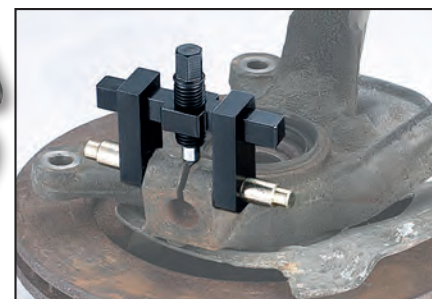

⬡ mm
13

195x140x40 mm

015670001

1567 ~~478,56 лв.~~ **344,50 лв.**

Греда за демонтаж на накрайници и амортизъри

Един механик може да позиционира гредата и демонтира сам

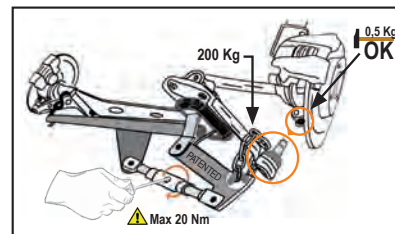
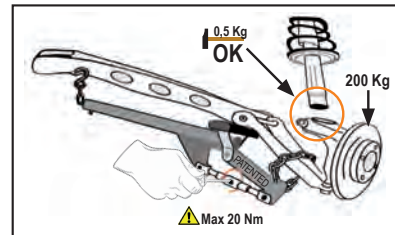

004370029

New!

437K/9 ~~120,94 лв.~~ **91,90 лв.**

Комплект за възстановяване на повредени "мъжки" и "женски" резби.

Позволява възстановяване на оригинални резби

Комплектът съдържа:

- Метчици: M12x1.25 - M12x1.5 - M12x1.75 - M14x1.5
- Плашки: M12x1.25 - M12x1.5 - M14x1.5



○ mm
12 - 24

≡ 161x123x50 mm

004370032

New!

437K/12 ~~145,42 лв.~~ **110,30 лв.**

Комплект за възстановяване на повредени резби на полуоски
Позволява възстановяване на оригинални резби

Метрични размери:

- Метрични размери: M16x1.0 - M16x1.5 - M20x1.0 - M20x1.5 - M22x1.5 - M24x1.5 - M24x2.0 - M27x2.0
- Инчови размери: 3/4x16 - 3/4x20 - 13/16x20 - 27/32x20



○ mm
32 - 35

≡ 220x118x52 mm

015510020

1551/C20 ~~224,59 лв.~~ **168,50 лв.**

New!



Комплект за демонтаж на глави на амортизъри

Комплектът съдържа:

- 7 шестостенни вложки, размери: 16 - 17 - 18 - 19 - 21 - 22 - 24
- 1 удължение, дължина: 120 мм
- 3 "женски" прави бита, sizes: 8x5 - 8x6 - 11x8
- 1 "женски" шестостенен бит, размер: 10 мм
- 1 "мъжки" XZN(R) бит, размер: M10
- 1 "мъжки" Torx(R) бит, размер: T50
- 4 "мъжки" шестостенни бита, размери: 5- 6 - 7 - 8
- 1 удължение за битове, дължина: 95 мм
- 1 удължение за битове, дължина: 190 мм

320x245x71 mm



015500010

1550U ~~4.284,57 лв.~~ **3.085,70 лв.**

Пневматична преса за демонтаж на амортизъри на автомобили, SUV и лекотоварни автомобили

АКТИВНА ЗАЩИТНА СИСТЕМА КЪМ ПРУЖИНАТА: защитна кука и 3 заключващи клапана, позволяващи пружината да бъде правилно разположена и законтрена по време на целия процес.
работна височина на долната вилица 875 mm

ТЕХНИЧЕСКИ ДАННИ

Максимален натиск:
2 т (10 bars) - 1.6 т (8 bars) - 1.2 tons (6 bars)
Дължина на пневматичното бутало: 335 mm



МАКСИМАЛЕН НАТИСК: 2 ТОНА



1670 mm
610 mm
825 mm

015500018

1550U/SS187 ~~535,57 лв.~~ **402,80 лв.**

Вилца за леви пружини за 1550U

Подходяща за леви пружини, например за Nissan Qashqai и Renault Koleos



015500021

1550U/M ~~509,66 лв.~~ **397,50 лв.**

Менгеме за амортизъри за пневматична преса 1550U

Позволява захващането на амортизъроpastem to be locked



New!

4X

Комплект 4 бр калъфи за колела

- предпазва и защитава колелата от надраскване и прах
- при съхраняване, предпазва от преждевременно влошаване качеството на каучуковите полимери в летните и зимни гуми
- с дръжки, за по-удобно пренасяне
- материя: найлон, перящи се



**ИДЕАЛНИ ЗА
СЪХРАНЕНИЕ
НА ГУМИ**



Етикет позволява лесно разпознаване на колелата (дясно/ляво предно или дясно/ляво задно)

Подходящи за следните видове джанти:
14" + 18" артикул 009730014
19" + 22" артикул 009730019

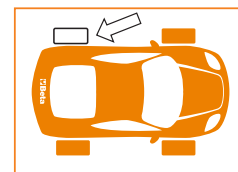

009730014

973 14-18 ~~146,85 лв.~~ **110,10 лв.**

009730019

973 19-22 ~~162,40 лв.~~ **121,80 лв.**



030360063

3036 ~~165,85 лв.~~ **127,00 лв.**

Количка за преместване на автомобилни колела
Колелета, които не оставят следи при плъзгане

kg 150



Ø 630 mm

030090001

3009 ~~613,32 лв.~~ **460,00 лв.**

"Кънки" за автомобили

Макс.товароподемност: 550 kg

- 4 водещи ролера
- Ширина на ролера: 200 mm
- За колела с макс. ширина до 240 mm

ПОДХОДЯЩИ ЗА:

- **ТОВАРЕНЕ НА АВТОМОБИЛИ НА РЕМАРКЕТА**
- **ПРИДВИЖВАНЕ НА АВТОМОБИЛИ В ГАРАЖИ**
- **ПРИДВИЖВАНЕ НА АВТОМОБИЛИ В ШОУРУМ**



013670200

1367/K10 ~~259,15 лв.~~ **202,50 лв.**

Комплект от боркорони за монтаж на парктроник датчици

Комплектът съдържа:

- размери: 17 - 18 - 18.2 - 19 - 20 - 22.5 - 24 - 26 - 26.7 - 32 mm

○ mm
12

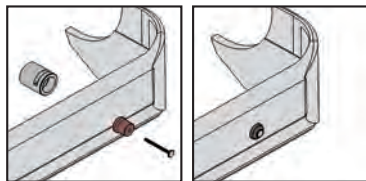

190x130x58 mm

013600000

1360G ~~107,41 лв.~~ **80,30 лв.**

Чук с мека гумена глава, безоткатен, за монтаж на гарнитури и деликатни части

Изключително меката глава предотвратява нараняване на деликатни части и компоненти при монтаж.

L mm	Ø mm
280	72



014790700

1479ML/B17 ~~93,29 лв.~~ **70,00 лв.**

Комплект от 17 бр. мултифункционални щанги, пластмасови



130x205x30 mm

ПОДХОДЯЩИ ЗА ПРЕЦИЗНИ ДЕЙНОСТИ

014790150

1479LB/C5 ~~153,76 лв.~~ **115,30 лв.**

Комплект от 5 бр. метални екстрактори за щипки на тапицери



215x165x50 mm

014790100

1479LV/S3 ~~43,49 лв.~~ **32,40 лв.**

Комплект от 3 бр. мултифункционални щанги, метални

- Размери:
 1479LV/1: 10x12 mm
 1479LV/2: 4,8x9,6 mm
 1479LV/3: 2,8x6 mm



013650013

1365/K13 ~~976,42 лв.~~ **703,00 лв.**

Хидравличен комплект за разпъване, макс.усилие 10т., в куфар с колелца



900x420x180 mm

030030100

3003C ~~343,80 лв.~~ **257,60 лв.**

Лежанка от удароустойчива пластмаса

Характеристики:

- опора за главата и раменете с "карбонов" ефект
- метални подложки за фиксиране на магнитни аксесоари
- 6 гумени колела, диаметър - 79 мм
- Товарен капацитет: 120 кг.



kg 120

030020001

3002 ~~164,13 лв.~~ **123,00 лв.**

Лежанка и стол

Метална рамка

• PVC тапицерия

• Лесно трансформиране от лежанка в стол и обратно



022540033

2254SM ~~96,75 лв.~~ **72,10 лв.**

Подложка за работа, от EVA пяна

Двустранна:

- 1 страна от EVA пяна
- 1 страна твърда, с "карбонов" ефект, противоплъзгаща

New!



1050 mm
33 mm
460 mm



022540101

2254K ~~41,46 лв.~~ **31,80 лв.**

Протектор за седалка, волан и скоростен лост за многократна употреба

Подходящ за седалки, волани и скоростни лостове на повечето автомобили

New!



030030150

3003PRO ~~483,74 лв.~~ **362,50 лв.**

Лежанка от удароустойчива пластмаса

Характеристики:

- ергономична подложка за главата
- мека подложка за гърба
- 2 бр. 178 мм. колела с двойни лагери за лесно придвижване по неравни повърхности
- 1 малко колело
- 2 височини на работа: 38 или 76 мм от земята
- 2 портативни LED лампи (250 лумена) с магнити
- Товарен капацитет 200 кг.
- Тегло: 7.7 кг.

kg 200



kg 7.7

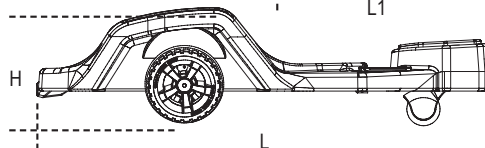
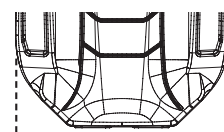

H min mm	H Max mm	L mm	L1 mm
170	230	1040	570

LED ЛАМПИ С МАГНИТ



030030151

3003PRO/SP ~~129,57 лв.~~ **97,50 лв.**

Стойка за стена за лежанка 3003PRO

може да се монтира на стени, шкафове и друго оборудване. Позволява окачване на лежанката чрез система за бързо окачване.



030030152

3003PRO/PM ~~13,82 лв.~~ **10,60 лв.**

магнитна тавичка, кръгла, за лежанка 3003PRO

може да се фиксира върху колелата на лежанката. За събиране на дребни крепежи и други, по време на работа.



030290120

3029L/2T ~~691,06 лв.~~ **518,00 лв.**



Нископрофилен хидравличен гаражен крик, дълга версия 2 т.

Позволява работа при автомобили с нисък просвет и вътрешни

- Контролирана скорост на спускане
- Педал за бързо достигане на точката на повдигане
- Найлонови колела



030290020

3029/2T ~~596,04 лв.~~ **447,00 лв.**



Нископрофилен хидравличен гаражен крик, 2 т., с 4 колела

- Педал за бързо повдигане
- Метална рамка и найлонови колела
- Минимална височина: 75 mm



030300020

3030/2T ~~1.157,53 лв.~~ **868,00 лв.**



Нископрофилен хидравличен гаражен крик, 2 т, с 6 колела

- Лесно управление върху неравни подови настилки
- Двойни наклонящи се предни колела от тефлон (PTFE)
- Лесен достъп чрез педал



030330030

3033/3T ~~1.503,06 лв.~~ **1.127,00 лв.**



Хидравличен крик тип "крокодил", 3 т. дълга версия

- Подходящ за лекотоварни автомобили
- Макс. товароподемност: 3 t
- Полиамидни колела
- Дължина: 1180 mm
- Най-ниска точка на повдигане: 140 mm
- Максимална височина на повдигане: 520 mm



030250001

3025 2.764,24 лв. **1.935,00 лв.**



Гаражен кран, сгъваем с двойно действаща помпа

- Капацитет: 1 тон
- Сгъваема рамка
- Клапан против претоварване
- Контрол на скоростта на спускане
- Полимерни колела
- Макс. височина: 2400 mm
- Размери: 1560 x 1000 mm



3010T



Стойки за автомобил, 2 бр.



	L mm	A max	g		ЛВ.
3010/T2	100	15 mm	60	030100002	145,12 лв. 109,20 лв.
3010/T3	150	24 mm	165	030100003	171,04 лв. 128,30 лв.
3010/T6	200	28 mm	325	030100006	248,78 лв. 186,60 лв.
3010/T10	250	34 mm	505	030100010	428,46 лв. 321,20 лв.

3050/600

Електро-хидравличен подежник за мотоциклети, 600 kg

Технически характеристики:

- Електрическа, механична и хидравлична защиты
- Капацитет: 600 kg
- Вграден електро-хидравличен блок: 230V - 50 Hz
- Хидравлична помпа
- Контролиране на скоростта на спускане
- Предпазни бушони
- Панел с бутони за управление
- CE-сертифициран, TÜV-одобрен



L mm	H Min mm	H Max mm
2100	185	1110

3050/600 7.604,66 лв. **5.321,00 лв.**

Ral2011	Ral 7016	Ral 3000
030500201	030500202	030500203



198 kg

8143

Лебедка

- Проектиран за бързо и безопасно повдигане на тежки товари
- Може да се окачва на фиксирани или подвижни точки
- Автоматична спирачка
- Въртяща се кука с предпазна закопчалка



EN13157

081430005

8143 0,5t ~~297,16 лв.~~ **223,00 лв.**

12 kg	WLL t	L m
	0,5	3

081430010

8143 1t ~~352,44 лв.~~ **264,00 лв.**

12 kg	WLL t	L m
	1	3

081430020

8143 2t ~~509,66 лв.~~ **382,00 лв.**

20 kg	WLL t	L m
	2	3

8146C

Верижна лебедка, компактна

- Проектиран да повдига, издърпва и осигурява тежки товари бързо и безопасно.
- Може да се окачва на фиксирани или подвижни точки
- Автоматична спирачка
- Ролкови лагери за повишена гладкост и издръжливост



EN13157

081460002

8146C 0,25 ~~335,16 лв.~~ **251,00 лв.**

2,5 kg	WLL t	L m
	0,25	1,5

081460008

8146 0,75 T ~~362,81 лв.~~ **271,00 лв.**

2,5 kg	WLL t	L m
	0,75	1,5

081460015

8146 1,5 T ~~518,29 лв.~~ **388,00 лв.**

2,5 kg	WLL t	L m
	1,50	1,5

081810906

New!

8181 6/S4 ~~145,42 лв.~~ **109,00 лв.**

Комплект от 4 бр. пристягащи колана с куки и тресчотка, LC 1000 kg, с водоустойчива полиестерна раница

- Единична кука
- Ширина на колана: 35 мм.
- Обща дължина: 6 м.



EN 12195-2

L m	L1 mm	L2 mm
6	400	5600

081821985

New!

8182 8,5/S2 ~~134,76 лв.~~ **101,00 лв.**

Комплект от 2 бр. пристягащи колана с куки и тресчотка, LC 2000 kg, с водоустойчива полиестерна раница

- Единична кука
- Ширина на колана: 50 мм.
- Обща дължина: 8.5 м.

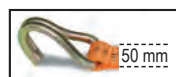
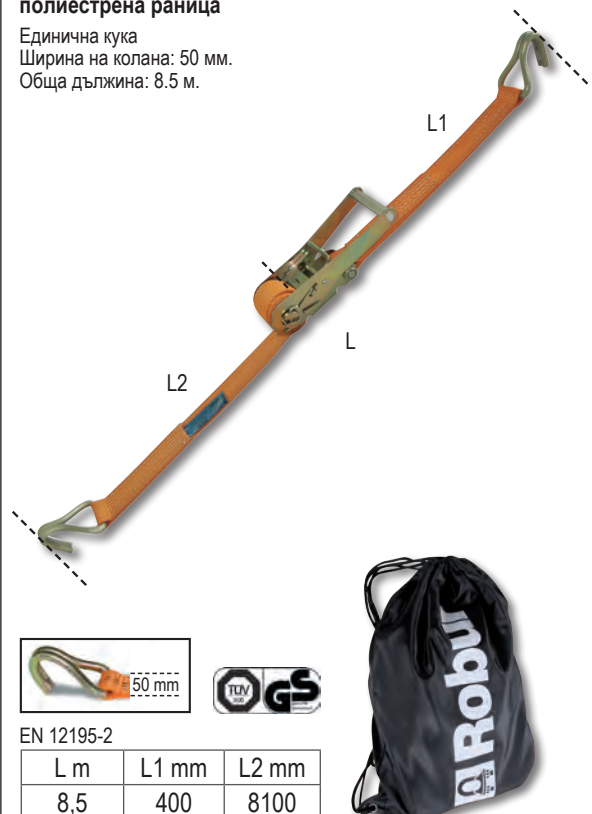

EN 12195-2

L m	L1 mm	L2 mm
8,5	400	8100

019270030

1927XM ~~419,82 лв.~~ **270,00 лв.**

12"

Компактен реверсивен ударен гайковерт

- Ударна система "Двоен удар"
- Изключително компактен и мощен
- Смяна на посоката с една ръка
- 3 степени за затягане и отвиване
- Отвеждане на въздуха през дръжката
- Кука за окачване



Свободна скорост	rpm	10.000
Ударна система		Еденичен удар
Макс. усилие на отвиване	Nm	770
Обхват на работа	Cl 8.8	M22●34 mm
Обхват на работа	Cl 12.9	M18●27 mm
Захранване с въздух	GAS	1/4"
Работно налягане	bar	6,2
Диам. на маркуча (Ø)	mm	10
Консумация на въздух	l/min	122

1,3 kg

019270129

1927XM/K5 ~~513,11 лв.~~ **329,00 лв.**

Комплект: Реверсивен ударен гайковерт и 5 бр. ударни вложки, в пластмасов куфар



720 17-19-21-22-24 mm

307x206x86 mm

2,8 kg

019270008

1927P ~~708,34 лв.~~ **376,00 лв.**

12"

Реверсивен ударен гайковерт от композитен материал

- Лек и балансиран за лесна употреба
- Палец за смяна на посоката
- 3 позиции, определящи силата на затягане
- Отвеждане на въздуха през дръжката



Свободна скорост	rpm	7.500
Ударна система		Двоен удар
Макс. усилие на отвиване	Nm	1750
Обхват на работа	Cl 8.8	M24●36 mm
Обхват на работа	Cl 12.9	M20●30 mm
Захранване с въздух	GAS	1/4"
Работно налягане	bar	6,2
Диам. на маркуча (Ø)	mm	10
Консумация на въздух	l/min	290

2 kg

019270118

1927P/K3 ~~825,82 лв.~~ **462,00 лв.**

Комплект: Реверсивен ударен гайковерт, от композитен материал, с комплект с 3 бр. ударни вложки



720LC 17-19-21 mm

350x305x86 mm

4 kg

019270007

1927CD ~~647,87 лв.~~ **349,00 лв.**

12"

Реверсивен ударен гайковерт от композитен материал

- Олекотен и балансиран
- Изключително мощен
- Палец за смяна на посоката и мощността
- Извеждане на остатъчния въздух през дръжката
- Обезшумен



Свободна скорост	rpm	7.000
Ударна система		Еденичен удар
Макс. усилие на отвиване	Nm	1020
Обхват на работа	Cl 8.8	M22●34 mm
Обхват на работа	Cl 12.9	M18●27 mm
Захранване с въздух	GAS	1/4"
Работно налягане	bar	6,2
Диам. на маркуча (Ø)	mm	10
Консумация на въздух	l/min	130

2,3 kg

019270107

1927CD/K3 ~~723,89 лв.~~ **394,00 лв.**

Комплект: Реверсивен ударен гайковерт и 3 бр. ударни вложки



720LC 17-19-21 mm

350x305x86 mm

4 kg

019270022

1927B ~~276,42 лв.~~ **179,00 лв.**

Ревърсивен ударен гайковерт

- Ударна система "Pin Clutch"
- Гумена дръжка
- Палец за смяна на посоката
- 3 позиции, определящи силата на затягане
- Отвеждане на въздуха през дръжката

Свободна скорост	rpm	7.000
Ударна система		Pin Clutch
Макс. усилие на отвиване	Nm	705
Обхват на работа	Cl 8.8	M22 ● 34 mm
Обхват на работа	Cl 12.9	M18 ● 27 mm
Захранване с въздух	GAS	1/4"
Работно налягане	bar	6,2
Диам. на маркуча (Ø)	mm	10
Консумация на въздух	l/min	133

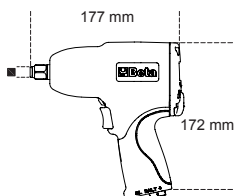

2.1 kg

12"

007200525

720ME/C8 ~~216,82 лв.~~ **153,70 лв.**

Комплект 8 бр. ударни вложки на 1/2" в метална кутия

○ 5-6-8-10-12-14-17-19 mm



270x120x45 mm

12" ○

007200653

720LC/C3 ~~57,88 лв.~~ **42,40 лв.**

3 бр. ударни вложки, с полимерни предпазители

○ 17 - 19 - 21 mm

148x132x44 mm



12" ○

007200904

720/C24 ~~599,49 лв.~~ **403,00 лв.**

Комплект от 24 бр. ударни вложки на 1/2", фосфатизирани, в метална кутия

Количество / Описание	Beta N.
15 10-12-13-14-15-16-17-18 19-21-22-24-27-30-32 mm	720
6 13-17-19-21-22-24 mm	720L
3 17-19-21 mm	720LC



420x185x60 mm

12" ○

019280030

1928XM ~~834,45 лв.~~ **517,00 лв.**

Реверсивен ударен гайковерт

- Ударна система "двоен удар"
- Компактен и мощен
- Смяна на посоката с една ръка
- 3 степени за затягане
- Извеждане на остатъчния въздух през дръжката

КОМПАКТЕН И МОЩЕН



3/4"



1.600 Nm

2,9 kg

Свободна скорост	rpm	4.800
Ударна система		Двоен удар
Макс. усилие на отвиване	Nm	1600
Обхват на работа	Cl 8.8	M27●41 mm
Обхват на работа	Cl 12.9	M24●36 mm
Захранване с въздух	GAS	3/8"
Работно налягане	bar	6,2
Диам. на маркуча (Ø)	mm	10
Консумация на въздух	l/min	175

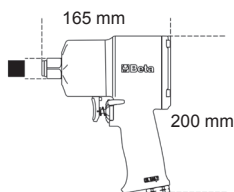

019280022

1928DA ~~1.207,63 лв.~~ **701,00 лв.**

3/4"

Реверсивен ударен гайковерт

- Ударна система: "Двоен удар"
- Здрав и мощен; повишено усилие
- Палец за смяна на посоката
- Три степени на усилие
- Изхвърляне на отработения въздух през дръжката
- Ергономична дръжка против приплъзване

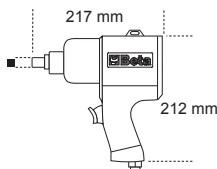

Свободна скорост	rpm	5.000
Ударна система		Двоен удар
Макс. усилие на отвиване	Nm	1.695
Обхват на работа	Cl 8.8	M30●46 mm
Обхват на работа	Cl 12.9	M27●41 mm
Захранване с въздух	GAS	3/8"
Работно налягане	bar	6,2
Диам. на маркуча (Ø)	mm	10
Консумация на въздух	l/min	210

4,3 kg

019280007

1928CD ~~1.549,70 лв.~~ **899,00 лв.**

3/4"

Реверсивен ударен гайковерт от композитен материал

- Прекрасно съотношение мощност / тегло
- Палец за смяна на посоката и мощността
- Извеждане на остатъчния въздух през дръжката
- Обезшумен

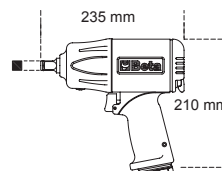

Свободна скорост	rpm	4.500
Ударна система		Двоен удар
Макс. усилие на отвиване	Nm	1.800
Обхват на работа	Cl 8.8	M27●41 mm
Обхват на работа	Cl 12.9	M24●36 mm
Захранване с въздух	GAS	3/8"
Работно налягане	bar	6,2
Диам. на маркуча (Ø)	mm	10
Консумация на въздух	l/min	215

3,5 kg

019300032

1930PA ~~1.805,39 лв.~~ **1.227,00 лв.**

1"

Реверсивен ударен гайковерт

- Ударна система "Двоен удар"
- Странична ръкохватка
- Палец за смяна на посоката
- 3 степени на затягане



Свободна скорост	rpm	3.500
Ударна система		Двоен удар
Макс. усилие при отвиване	Nm	2445
Обхват на работа	Cl 8.8	M36●55mm
Обхват на работа	Cl 12.9	M30●46mm
Захранване с въздух	GAS	1/2"
Работно налягане	bar	6,2
Диам. на маркуча (Ø)	mm	13
Консумация на въздух	l/min	350

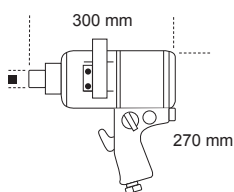

9,6 kg

019300030

1930LH ~~1.865,86 лв.~~ **1.306,00 лв.**

Реверсивен ударен гайковерт

- Импулсен гайковерт с двоен удар
- 210 mm (8.3") дълъг шпиндел
- Нова дръжка под ъгъл от 70о за облекчаване на стреса и умората в китките на оператора
- Допълнителна странична ръкохватка
- 3 позиции, определящи силата на затягане
- Отвеждане на въздуха отдолу
- Отлично съотношение между тегло и мощност



**ТЕГЛО
САМО 7.1 KG**

Свободна скорост	rpm	6.000
Ударна система		Двоен удар
Макс. усилие на отвиване	Nm	2.441
Обхват на работа	Cl 8.8	M36 ● 55 mm
Обхват на работа	Cl 12.9	M30 ● 46 mm
Захранване с въздух	GAS	1/2"
Работно налягане	bar	6,2
Диам. на маркуча (Ø)	mm	13
Консумация на въздух	l/min	280

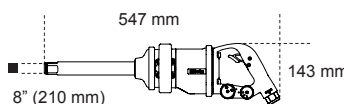

7.1 kg

1"

019300037

1930LA ~~1.900,41 лв.~~ **1.177,00 лв.**

Реверсивен ударен гайковерт

- Ударна система "Двоен удар"
- 8" дълъг шпиндел
- Допълнителна странична ръкохватка
- Палец за смяна на посоката
- 3 степени на затягане
- Отвеждане на въздуха отдолу



Свободна скорост	rpm	4.000
Ударна система		Двоен удар
Макс. усилие на отвиване	Nm	2.445
Обхват на работа	Cl 8.8	M36 ● 55 mm
Обхват на работа	Cl 12.9	M30 ● 46 mm
Захранване с въздух	GAS	1/2"
Работно налягане	bar	6,2
Диам. на маркуча (Ø)	mm	13
Консумация на въздух	l/min	460

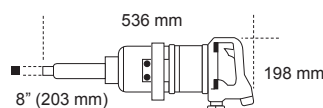

10,6 kg

1"

УДАРНА РЕВЕРСИВНА ТРЕСЧОТКА

- Ударна система "Double rocking dog"
- Лесна употреба: Ударния механизъм елиминира ефекта на усукване и спестява време при работа
- Компактна и мощна: максималният въртящ момент значително надвишава този при конвенционалните модели
- Ергономична гумирана ръкохватка

0,6 kg



164 mm

68 Nm

019220006

1922P1 ~~385,27 лв.~~ **270,00 лв.**

14"

019220010

1922P2 ~~385,27 лв.~~ **270,00 лв.**

3/8"

Свободна скорост	rpm	700
Максимално усилие	kW	68
Обхват на работа	mm	M10●16 mm
Обхват на работа		M8●13 mm
Захранване с въздух	GAS	1/2"
Работно налягане	bar	6,2
Диам. на маркуча (Ø)	mm	10
Консумация на въздух	l/min	88

019220013

1922P3 ~~606,41 лв.~~ **421,00 лв.**

12"

ВИСОК ВЪРТЯЩ МОМЕНТ БЕЗ НАПРЕЖЕНИЕ В РЪКАТА

136 Nm

1,5 kg



292 mm

Свободна скорост	rpm	600
Максимално усилие	kW	136
Обхват на работа	mm	M12●18 mm
Обхват на работа		M10●16 mm
Захранване с въздух	GAS	1/2"
Работно налягане	bar	6,2
Диам. на маркуча (Ø)	mm	10
Консумация на въздух	l/min	113

1937

Орбитално-ексцентричен шлайф, безмаслен, от композитен материал

- Без смазване
- Изключително компактен и лесен за употреба
- Диаметър на обривката: 5 mm
- Velcro подложка с 6 отвора
- Регулиране на оборотите
- Дръжка с меко противоплъзгащо покритие
- Възможност за връзка с прахоотвеждаща инсталация



Свободна скорост	rpm	12.000
Мощност	kW	0,18
Диаметър на шкурката	mm	150
Резба на шпиндела		5/16"-24
Присъединяване	GAS	1/4"
Работно налягане	bar	6,2
Диаметър на маркуча (Ø)	mm	10
Консумация на въздух	l/min	170

860 g

ДИАМЕТЪР НА ОРБИТАТА 2,5 MM 5,0 MM

	Ø Орбита mm	№	ЛВ.
1937 2,5	2,5	019370000	661,69 лв. 463,00 лв.
1937	5,0	019370001	661,69 лв. 449,00 лв.

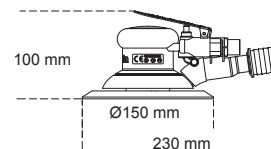

№ 019330006

1933IH 307,52 лв. 215,00 лв.

Пневматична турбина

- Патронник Ø 3 mm и 6 mm

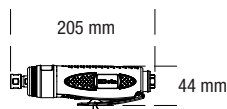

Свободна скорост	rpm	20.000
Патронник	mm	3-6
Мощност	kW	0,75
Вход за въздух	GAS	1/4"
Работно налягане	bar	6,2
Вътрешен диам. на маркуча (Ø)	mm	10
Консумация на въздух	l/min	370

800 g

№ 019330011

1933ILH 578,76 лв. 405,00 лв.

Пневматична турбина удължена

- Патронник Ø 3 mm и 6 mm

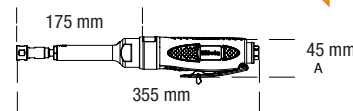

Свободна скорост	rpm	20.000
Патронник	mm	3-6
Мощност	kW	0,75
Вход за въздух	GAS	1/4"
Работно налягане	bar	6,2
Вътрешен диам. на маркуча (Ø)	mm	10
Консумация на въздух	l/min	370

1,2 kg

№ 019330021

1933AN90-N 578,76 лв. 405,00 лв.

Пневматична турбина ъглова

- Патронник Ø 3 mm и 6 mm

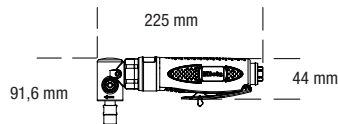

Свободна скорост	rpm	15.000
Патронник	mm	3-6
Мощност	kW	0,75
Вход за въздух	GAS	1/4"
Работно налягане	bar	6,2
Вътрешен диам. на маркуча (Ø)	mm	10
Консумация на въздух	l/min	370

1,1 kg

№ 019360025

1936/5A 623,68 лв. 398,00 лв.

Пневматичен ъглошлайф

- Изключително компактен и лесен за употреба
- Регулатор за автоматичен контрол на оборотите
- Допълнителна ръкохватка за лява/дясна ръка
- Бутон за заключване на шпиндела
- Аксесоар за бърза смяна на диска
- Регулируем предпазител на диска

Ø 125 mm

1,9 kg



Свободна скорост	rpm	10.000
Grinding disc size	mm	125
Мощност	kW	0,66
Вход за въздух	M	14
Вход за въздух	GAS	1/4"
Работно налягане	bar	6,2
Вътрешен диам. на маркуча (Ø)	mm	10
Консумация на въздух	l/min	390

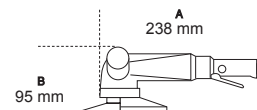

019420000

1942A ~~464,74 лв.~~ **321,00 лв.**



Пневматично зеге

- Удобно и мощно
- За употреба при автотежекеджийски дейности, рязане за ауспухови, алуминиеви и пластмасови тръби
- Удобна гумена ръкохватка

Удари в минута		10.000
Ход	mm	10
Присъединяване	GAS	1/4"
Работно налягане	bar	6,2
Диаметър на маркуча (Ø)	mm	8
Консумация на въздух	l/min	75

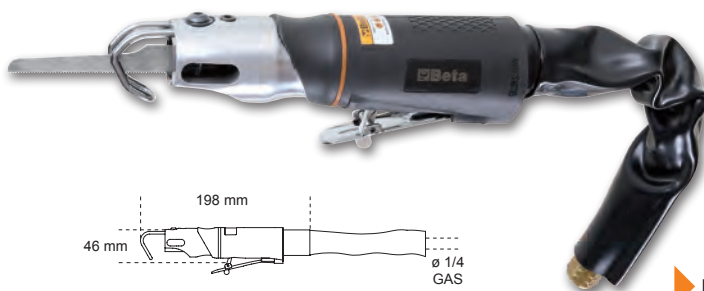

550 g

017500112

1750TLA ~~85,52 лв.~~ **64,10 лв.**

New!

Накрайник за гресиране, високо налягане, 6-точково самозаклучване, удължена версия

- Сигурно фиксиране към гресърката
- Лесно разкачване, дори под налягане
- Резба M10x1: подходящ за всички видове такаламити: електрически, пневматични ръчни.
- Ефективен за работа до 550 bar



019460006

1946C4,8 ~~884,56 лв.~~ **602,00 лв.**



Пневматична попнитачка с автоматично засмукване

- Професионална попнитачка за работа с 2.4 - 3.2 - 4.0 - 4.8 мм нитове от стомана, неръжд. стомана, алуминий и мед
- Заострена конична дюза
- Мощна и удобна, с дръжка, изработена от композитен материал
- Окомплектована с предпазен контейнер за пирони и масльонка



1,5 kg

Материал / Нит	2,4	3,2	4	4,8
медни	✓	✓	✓	✓
алуминиеви	✓	✓	✓	✓
стоманени	✓	✓	✓	✓
от неръждаема стомана	✓	✓	✓	✓

Сила на изтегляне	N	8.900
Дължина на удара	mm	15
Макс. капацитет на нита	неръждаема стомана	4,8 mm
Захранване с въздух	GAS	1/4"
Работно налягане	bar	6,2
Диаметър на маркуча (Ø)	mm	10
Консумация на въздух	l/cycle	2,6

АВТОМАТИЧНИ МАКАРИ С МАРКУЧИ



- Полиуретанов маркуч, Ø 10 mm
- Метална стойка, въртяща
- Автоматично фиксиране на желаната позиция

1901BM/8 1901T/10

Захранване с въздух	GAS	1/4"	3/8"
Дължина на маркуча	m	9+1	15+1
Работно налягане	bar	12	15
Диаметър на маркуча (Ø)	mm	8	10
Материал на тръбата		полиуретан	полиуретан

019010111

1901BM/8

~~395,63 лв.~~ **276,00 лв.**



019010210

1901T/10

~~466,47 лв.~~ **325,00 лв.**



019470060

New!

1947G2 ~~250,51 лв.~~ **178,00 лв.**

Ръчен такаламит за грес "2-в-1"

- За непрекъснато и пулсово гресирание
- Алуминиева глава
- Ергономична ръкохватка
- За картуши 400 cc или наспина грес до 500 cc



2 IN 1!

Маркуч	mm	54 (вътрешно) x 276 mm
Въздух	GAS	1/4"
Работно налягане	bar	3÷10

M10x1

1952



Бояджийски пистолет

- Алуминиев корпус с черно никелово покритие
- Найлонова чашка с капкоуловител, резба 3/8M BSP
- Резба на ръкохватката: 1/4" BSP цилиндрична
- Регулатор на налягането и потока
- Регулатор на струята
- Регулатор за качеството на боята
- Доставка се с ключ за поддръжка



		лв.
1952 1,2	019520012	229,78 лв. 164,00 лв.
1952 1,5	019520015	229,78 лв. 164,00 лв.
1952 1,8	019520018	229,78 лв. 164,00 лв.
1952 2,0	019520020	229,78 лв. 164,00 лв.

019490020



1949DGT ~~243,60 лв.~~ **172,00 лв.**

Дигитален манометър за помпани на автомобилни гуми



- Работно налягане: 0÷14 bar (0÷200 psi)
- 4 мерни единици: psi/bar/kgcm2/kpa
- Осветен LCD дисплей
- Функция "нулиране"
- Самостоятелно изключване след 3 минути без използване
- Бутон за изпускане на налягането от гумата
- Измерване до: 0.05 bar
- Корпус от ABS материал, предпазна гумена обвивка, удароустойчив, ръкохватка против приплъзване
- Захранване: 2 батерии размер AAA 1.5V
- Присъединяване към 1/4"

019490310

New!

1949P/U3 ~~57,04 лв.~~ **40,50 лв.**

Мини обдухvatел с 3 накрайника

- Корпус от износостойчив композитен материал
- Система за бърза смяна на накрайниците
- Възможност за настройка на въздушния поток
- 3 метални накрайника, 100/160/320 mm, устойчиви на надраскване, с гумени накрайници



019490030

1949U5 ~~54,42 лв.~~ **38,20 лв.**

Обдухvatел с 5 накрайника

- Устойчиво на износване, противошоково тяло от композитен материал
- 3 метални накрайника, 100/160/320 mm, устойчиви на надраскване, със защитни гумени върхове
- 1 "Turbo" накрайник от фибростъкло - подсилен найлон с предпазител
- 1 въртящ се накрайник, 100 mm, от фибростъкло - подсилен найлон
- Със система за бързо фиксиране



“Колко крачки изминавате на ден? А на година?”

Серия “0-Гравитация”

100 грама по-малко за всяка измината крачка означава пестене на средно 1000 килограма на ден и над 200 тона за една година!

¹сравнено със средното тегло на една обувка от същата категория, размер 42.

- EVA подметка с устойчиво покритие от нитрилна гума
- Яка от стреч материал за по-лесно обуване
- Поддържаща вложка на петата

СТЪПВАЙ
ЛЕКО
420 g

(приблизително тегло, 42 номер)



EU	UK	
38	5	073530038
39	6	073530039
40	6,5	073530040
41	7	073530041
42	8	073530042
43	9	073530043
44	10	073530044
45	10,5	073530045
46	11	073530046
47	12	073530047
48	13	073530048

7353Y 234,96 лв. **169,10 лв.**



Обувки от мрежеста материя, дишаща, с TPU вложки

Светлоотразителна горна част

- Бомбе от композитен материал
- Стелка от композитен материал, устойчива на пробиване

EN ISO
20345
2011

S1P HRO SRC

Beta
O-Gravity



7352A ~~181,40 лв.~~ **130,60 лв.**



Обувки от мрежеста материя, дишаща, с TPU вложки

- Бомбе от композитен материал
- Стелка от композитен материал, устойчива на пробиване



EU	UK	Icon
38	5	073520038
39	6	073520039
40	6,5	073520040
41	7	073520041
42	8	073520042
43	9	073520043
44	10	073520044
45	10,5	073520045
46	11	073520046
47	12	073520047
48	13	073520048

EN ISO 20345 2011

S1P HRO SRC

450 g



7354N ~~188,31 лв.~~ **135,60 лв.**



Обувки от мрежеста материя, дишаща, водоустойчиви, с TPU вложки

- Бомбе от композитен материал
- Стелка от композитен материал, устойчива на пробиване



EU	UK	Icon
38	5	073540038
39	6	073540039
40	6,5	073540040
41	7	073540041
42	8	073540042
43	9	073540043
44	10	073540044
45	10,5	073540045
46	11	073540046
47	12	073540047
48	13	073540048

EN ISO 20345 2011

S3 HRO SRC

460 g



7352B ~~181,40 лв.~~ **130,60 лв.**



Обувки от мрежеста материя, дишаща, с TPU вложки

- Бомбе от композитен материал
- Стелка от композитен материал, устойчива на пробиване



EU	UK	Icon
38	5	073520138
39	6	073520139
40	6,5	073520140
41	7	073520141
42	8	073520142
43	9	073520143
44	10	073520144
45	10,5	073520145
46	11	073520146
47	12	073520147
48	13	073520148

EN ISO 20345 2011

S1P HRO SRC

450 g



7355V ~~200,41 лв.~~ **144,40 лв.**



Обувки от мрежеста материя, дишаща, водоустойчиви, с TPU вложки

- Бомбе от композитен материал
- Стелка от композитен материал, устойчива на пробиване



EU	UK	Icon
38	5	073550038
39	6	073550039
40	6,5	073550040
41	7	073550041
42	8	073550042
43	9	073550043
44	10	073550044
45	10,5	073550045
46	11	073550046
47	12	073550047
48	13	073550048

EN ISO 20345 2011

S3 HRO SRC

465 g





7356G ~~195,22 лв.~~ **140,70 лв.**



Обувки от мрежеста материя, водоустойчиви, с TPU вложки, Подсилена опора на петата, EVA подметка с устойчиво покритие от нитрилна гума

- Бомбе от композитен материал
- Стелка от композитен материал, устойчива на пробиване

EU	UK	SKU
38	5	073560038
39	6	073560039
40	6,5	073560040
41	7	073560041
42	8	073560042
43	9	073560043
44	10	073560044
45	10,5	073560045
46	11	073560046
47	12	073560047
48	13	073560048

460 g

EN ISO 20345 2011

S3 HRO SRC



7357G ~~214,23 лв.~~ **154,30 лв.**



Високи обувки от микрофибър, водоустойчиви, с TPU вложки Допълнителна опора на петата, и устойчива, подсилена каучукова EVA подметка

- Бомбе от композитен материал
- Стелка от композитен материал, устойчива на пробиване

EU	UK	SKU
38	5	073570038
39	6	073570039
40	6,5	073570040
41	7	073570041
42	8	073570042
43	9	073570043
44	10	073570044
45	10,5	073570045
46	11	073570046
47	12	073570047
48	13	073570048

480 g

EN ISO 20345 2011

S3 HRO SRC



7362B ~~165,85 лв.~~ **119,50 лв.**



Работни обувки, изработени от мрежеста, дишаща материя, с TPU вложки Подсилена опора на петата, EVA подметка с устойчиво покритие от нитрилна гума

- Без бомбе
- Без защита от пробиване на подметката

EU	UK	SKU
39	6	073620039
40	6,5	073620040
41	7	073620041
42	8	073620042
43	9	073620043
44	10	073620044
45	10,5	073620045
46	11	073620046
47	12	073620047
48	13	073620048

330 g

EN ISO 20347 2012

01 FO HRO SRC



7363N ~~172,76 лв.~~ **124,40 лв.**



Работни обувки, изработени от мрежеста, дишаща материя, с TPU вложки Подсилена опора на глезена, EVA подметка с устойчиво покритие от нитрилна гума

- Без бомбе
- Без защита от пробиване на подметката

EU	UK	SKU
39	6	073630039
40	6,5	073630040
41	7	073630041
42	8	073630042
43	9	073630043
44	10	073630044
45	10,5	073630045
46	11	073630046
47	12	073630047
48	13	073630048

330 g

EN ISO 20347 2012

02 FO HRO SRC



NEW ACTIVE

New!

7317NA

~~107,11 лв.~~ 77,20 лв.

EU	UK	
35	2,5	073170135
36	3,5	073170136
37	4,5	073170137
38	5	073170138
39	6	073170139
40	6,5	073170140
41	7	073170141
42	8	073170142
43	9	073170143
44	10	073170144
45	10,5	073170145
46	11	073170146
47	12	073170147
48	13	073170148

Обувки от велур, перфорирани, с подсилени подложки от микрофибър в областта на петата

- Бомбе от композитен материал
- Стелка от композитен материал, устойчива на пробиване

EN ISO 20345 2011

S1P SRC



7320NA

~~112,30 лв.~~ 80,90 лв.

EU	UK	
35	2,5	073200435
36	3,5	073200436
37	4,5	073200437
38	5	073200438
39	6	073200439
40	6,5	073200440
41	7	073200441
42	8	073200442
43	9	073200443
44	10	073200444
45	10,5	073200445
46	11	073200446
47	12	073200447
48	13	073200448

Обувки от набук, водоустойчиви, с антиабразивна подсилена мембрана в областта на бомбето

- Бомбе от композитен материал
- Стелка от композитен материал, устойчива на пробиване

EN ISO 20345 2011

S3 SRC



7321NA

~~115,75 лв.~~ 83,40 лв.

EU	UK	
35	2,5	073210435
36	3,5	073210436
37	4,5	073210437
38	5	073210438
39	6	073210439
40	6,5	073210440
41	7	073210441
42	8	073210442
43	9	073210443
44	10	073210444
45	10,5	073210445
46	11	073210446
47	12	073210447
48	13	073210448

Обувки от набук, водоустойчиви, лесно обуване и антиабразивна подсилена мембрана в областта на бомбето

- Бомбе от композитен материал
- Стелка от композитен материал, устойчива на пробиване

EN ISO 20345 2011

S3 RS SRC



7314AF

~~143,39 лв.~~ 103,40 лв.

EU	UK	
35	2,5	073140235
36	3,5	073140236
37	4,5	073140237
38	5	073140238
39	6	073140239
40	6,5	073140240
41	7	073140241
42	8	073140242
43	9	073140243
44	10	073140244
45	10,5	073140245
46	11	073140246
47	12	073140247
48	13	073140248

Работни обувки от велур с найлонови и карбонови вложки

- Бомбе от композитен материал
- Стелка от композитен материал, устойчива на пробиване

EN ISO 20345 2011

S1P SRC



ACTIVE CE

"FIT PRO" line



7340B

~~231,51 лв.~~ **166,70 лв.**

EU	UK	Code
36	3,5	073400236
37	4,5	073400237
38	5	073400238
39	6	073400239
40	6,5	073400240
41	7	073400241
42	8	073400242
43	9	073400243
44	10	073400244
45	10,5	073400245
46	11	073400246
47	12	073400247

Обувки от мрежеста материя, с повишена проветривост, с PU вложки и велурено подсилване в областта на бомбето

- Алюминиево предпазно бомбе
- Предпазна стелка от композитен материал



FIT PRO NET

EN ISO 20345 2011

S1P SRC

7341N

~~243,60 лв.~~ **175,40 лв.**

EU	UK	Code
36	3,5	073410236
37	4,5	073410237
38	5	073410238
39	6	073410239
40	6,5	073410240
41	7	073410241
42	8	073410242
43	9	073410243
44	10	073410244
45	10,5	073410245
46	11	073410246
47	12	073410247

Обувки от микровелур, водоустойчиви, с PU вложки и велурено подсилване в областта на бомбето

- Алюминиево предпазно бомбе
- Предпазна стелка от композитен материал



FIT PRO

EN ISO 20345 2011

S3 SRC

"Easy Plus"

7223PEK

~~96,75 лв.~~ **69,70 лв.**

EU	UK	Code
35	2,5	072230135
36	3,5	072230136
37	4,5	072230137
38	5	072230138
39	6	072230139
40	6,5	072230140
41	7	072230141
42	8	072230142
43	9	072230143
44	10	072230144
45	10,5	072230145
46	11	072230146
47	12	072230147
48	13	072230148

Работни обувки от велур, дишащи, с мрежести вложки, с подсилване в областта на бомбето

- Предпазно бомбе от композитен материал
- Предпазна стелка от композитен материал



EN ISO 20345 2011

S1P SRC

"FLEX" LINE

Изключително гъвкава подметка и много леки (приблизително тегло, размер 42: 450 g)



7212FG ~~103,66 лв.~~ 74,60 лв.



Работни обувки от велур, с отвори за по-добро проветряване, с допълнителна защита от нараняване в областта на бомбето

- Предпазно бомбе от композитен материал
- Предпазна стелка от композитен материал

EU	UK	
35	2,5	072120035
36	3,5	072120036
37	4,5	072120037
38	5	072120038
39	6	072120039
40	6,5	072120040
41	7	072120041
42	8	072120042
43	9	072120043
44	10	072120044
45	10,5	072120045
46	11	072120046
47	12	072120047
48	13	072120048

EN ISO 20345 2011
S1P SRC



7213FG ~~103,66 лв.~~ 74,60 лв.



Работни обувки от велур с мрежести вложки с висока проветряваемост

- Предпазно бомбе от композитен материал
- Предпазна стелка от композитен материал

EU	UK	
35	2,5	072130035
36	3,5	072130036
37	4,5	072130037
38	5	072130038
39	6	072130039
40	6,5	072130040
41	7	072130041
42	8	072130042
43	9	072130043
44	10	072130044
45	10,5	072130045
46	11	072130046
47	12	072130047
48	13	072130048

EN ISO 20345 2011
S1P SRC



7214FN ~~112,30 лв.~~ 80,90 лв.



Работни обувки от набук, водоустойчиви, с допълнителна защита от нараняване в областта на бомбето

- Предпазно бомбе от композитен материал
- Предпазна стелка от композитен материал

EU	UK	
35	2,5	072140035
36	3,5	072140036
37	4,5	072140037
38	5	072140038
39	6	072140039
40	6,5	072140040
41	7	072140041
42	8	072140042
43	9	072140043
44	10	072140044
45	10,5	072140045
46	11	072140046
47	12	072140047
48	13	072140048

EN ISO 20345 2011
S3 SRC



7218FN ~~117,48 лв.~~ 84,70 лв.



Работни "екшън" обувки от набук, водоустойчиви, със система за бързо развързване и подсилване в областта на бомбето.

- Предпазно бомбе от композитен материал
- Предпазна стелка от композитен материал

EU	UK	
35	2,5	072180035
36	3,5	072180036
37	4,5	072180037
38	5	072180038
39	6	072180039
40	6,5	072180040
41	7	072180041
42	8	072180042
43	9	072180043
44	10	072180044
45	10,5	072180045
46	11	072180046
47	12	072180047
48	13	072180048

EN ISO 20345 2011
S3 RS SRC



HEAVYDUTY

THE BEST PERFORMANCE 100% MADE IN ITALY



Обувки работни от импрегнирана кожа, водоустойчиви, с топлоустойчиви (300°С/мин.) подметки от Vibram®, износостойчива вложка в областта на петата и полиуретаново подсилване в областта на бомбето



• VIBRAM® "Ranger" подметка, устойчива на топлина (HRO), проектирана за несравнимо представяне при всякакви условия

• Черен материал, комбинация от PE и EVA - материя, която не се деформира и възвръща формата си когато кракът се извади от обувката. Перфорирана подметка за по-добро дишане на крака и ABS подложка за петите с различна плътност, абсорбираща вибрациите при ходене.

7294HM ~~271,24 лв.~~ **195,30 лв.**



EU	UK	Code
39	6	072940639
40	6,5	072940640
41	7	072940641
42	8	072940642
43	9	072940643
44	10	072940644
45	10,5	072940645
46	11	072940646
47	12	072940647
48	13	072940648

Обувки работни от импрегнирана кожа, високи, водоустойчиви с топлоустойчиви (300°С/мин.) подметки от Vibram®, износостойчива вложка в областта на петата и полиуретаново подсилване в областта на бомбето

EN ISO 20345 2011
S3 HRO HI SRC

7293HM ~~255,69 лв.~~ **184,10 лв.**



EU	UK	Code
39	6	072930639
40	6,5	072930640
41	7	072930641
42	8	072930642
43	9	072930643
44	10	072930644
45	10,5	072930645
46	11	072930646
47	12	072930647
48	13	072930648

Обувки работни от импрегнирана кожа, водоустойчиви, с топлоустойчиви (300°С/мин.) подметки от Vibram®, износостойчива вложка в областта на петата и полиуретаново подсилване в областта на бомбето

EN ISO 20345 2011
S3 HRO HI SRC

7294HN ~~209,05 лв.~~ **150,50 лв.**



Работни обувки от набук, водоустойчиви, с опора за глезена и система за бързо обуване Устойчив гумен протектор и PU предпазно бомбе Широко тяло

- Метално бомбе
- Предпазна стелка от композитен материал със защита от пробиване



EU	UK	Code
39	6	072940839
40	6,5	072940840
41	7	072940841
42	8	072940842
43	9	072940843
44	10	072940844
45	10,5	072940845
46	11	072940846
47	12	072940847

EN ISO 20345 2011
S3 HRO HI RS SRC



"BASIC" LINE

7241CK ~~69,97 лв.~~ **50,50 лв.**



Работни обувки от естествена кожа, водоустойчиви

- Предпазно метално бомбе
- Предпазна стелка от композитен материал

EU	UK	Код
35	2,5	072411535
36	3,5	072411536
37	4,5	072411537
38	5	072411538
39	6	072411539
40	6,5	072411540
41	7	072411541
42	8	072411542
43	9	072411543
44	10	072411544
45	10,5	072411545
46	11	072411546
47	12	072411547
48	13	072411548

EN ISO 20345 2011

S3 SRC



7243CK ~~71,70 лв.~~ **51,60 лв.**



Работни обувки от естествена кожа, високи, водоустойчиви, със система за бързо развързване

- Предпазно метално бомбе
- Предпазна стелка от композитен материал

EU	UK	Код
35	2,5	072431335
36	3,5	072431336
37	4,5	072431337
38	5	072431338
39	6	072431339
40	6,5	072431340
41	7	072431341
42	8	072431342
43	9	072431343
44	10	072431344
45	10,5	072431345
46	11	072431346
47	12	072431347
48	13	072431348

EN ISO 20345 2011

S3 RS SRC



7245BK ~~82,93 лв.~~ **59,80 лв.**



Работни обувки, подходящи за заварчици, водоустойчиви, система за бързо развързване, предпазна лента

- Предпазно метално бомбе
- Предпазна стелка от композитен материал

EU	UK	Код
35	2,5	072451235
36	3,5	072451236
37	4,5	072451237
38	5	072451238
39	6	072451239
40	6,5	072451240
41	7	072451241
42	8	072451242
43	9	072451243
44	10	072451244
45	10,5	072451245
46	11	072451246
47	12	072451247
48	13	072451248

EN ISO 20345 2011

S3 RS SRC



7246BK ~~71,70 лв.~~ **51,60 лв.**



Работни обувки от велур, перфорирани

- Предпазно метално бомбе
- Предпазна стелка от композитен материал

EU	UK	Код
35	2,5	072461235
36	3,5	072461236
37	4,5	072461237
38	5	072461238
39	6	072461239
40	6,5	072461240
41	7	072461241
42	8	072461242
43	9	072461243
44	10	072461244
45	10,5	072461245
46	11	072461246
47	12	072461247
48	13	072461248

EN ISO 20345 2011

S1P SRC



"Basic Plus"



7200BKK

~~107,98 лв.~~ **77,80 лв.**

EU	UK	SKU
35	2,5	072000235
36	3,5	072000236
37	4,5	072000237
38	5	072000238
39	6	072000239
40	6,5	072000240
41	7	072000241
42	8	072000242
43	9	072000243
44	10	072000244
45	10,5	072000245
46	11	072000246
47	12	072000247
48	13	072000248

Работни обувки от естествена кожа, водоустойчиви

- Предпазно бомбе от композитен материал
- Предпазна стелка от композитен материал



EN ISO 20345 2011

S3 SRC

7201BKK

~~114,02 лв.~~ **82,20 лв.**

EU	UK	SKU
35	2,5	072010435
36	3,5	072010436
37	4,5	072010437
38	5	072010438
39	6	072010439
40	6,5	072010440
41	7	072010441
42	8	072010442
43	9	072010443
44	10	072010444
45	10,5	072010445
46	11	072010446
47	12	072010447
48	13	072010448

Работни обувки от велур, с отвори за по-добро проветряване

- Предпазно бомбе от композитен материал
- Предпазна стелка от композитен материал



EN ISO 20345 2011

S3 SRC

7216BKK

~~110,57 лв.~~ **79,60 лв.**

EU	UK	SKU
35	2,5	072160335
36	3,5	072160336
37	4,5	072160337
38	5	072160338
39	6	072160339
40	6,5	072160340
41	7	072160341
42	8	072160342
43	9	072160343
44	10	072160344
45	10,5	072160345
46	11	072160346
47	12	072160347
48	13	072160348

Работни сандали от велур, закопчаване с каишка

- Предпазно бомбе от композитен материал
- Предпазна стелка от композитен материал



EN ISO 20345 2011

S1P SRC

ОЛЕКОТЕН НОВ ДИЗАЙН 180g

New!

ОЛЕКОТЕН НОВ ДИЗАЙН

T/C материя, 180 g/m², с вложки от плат Oxford, сив Нов дизайн



7860G ~~75,45 лв.~~ **54,20 лв.**

Работен панталон



XS	078600800
S	078600801
M	078600802
L	078600803
XL	078600804
XXL	078600805
XXXL	078600806
XXXXL	078600807

7861G ~~63,06 лв.~~ **45,50 лв.**

Работни бермуди



XS	078610800
S	078610801
M	078610802
L	078610803
XL	078610804
XXL	078610805
XXXL	078610806
XXXXL	078610807

7863G ~~91,57 лв.~~ **65,90 лв.**

Работен гащеризон с презрамки, олекотен



XS	078630800
S	078630801
M	078630802
L	078630803
XL	078630804
XXL	078630805
XXXL	078630806
XXXXL	078630807

7865G ~~119,21 лв.~~ **85,90 лв.**

Работен гащеризон с дълъг ръкав



XS	078650800
S	078650801
M	078650802
L	078650803
XL	078650804
XXL	078650805
XXXL	078650806
XXXXL	078650807

7867G ~~69,07 лв.~~ **50,50 лв.**

Работен елек



XS	078670800
S	078670801
M	078670802
L	078670803
XL	078670804
XXL	078670805
XXXL	078670806
XXXXL	078670807

7869G ~~82,06 лв.~~ **59,10 лв.**

Работно яке



XS	078690800
S	078690801
M	078690802
L	078690803
XL	078690804
XXL	078690805
XXXL	078690806
XXXXL	078690807

New!

EASY CANVAS 260g

олекотен Нов дизайн

7900... ~~82,93 лв.~~ **59,70 лв.**

Работен панталон

- Т/С канвас, 260 g/m², с вложки от плат Oxford, петролено синьо
- Вложки и наколенки от "Oxford" полиестер /PU, 220 g/m².
- Метален цип и копче.
- Два дълбоки разтегателни предни джоба с отделения за малки инструменти, с ципове и връзки
- Двоен ляв страничен джоб с каишка
- Широки странични джобове с капаци и каишка за затваряне
- Примка за чук и джоб за линия

7900B
СИНЬО

7900V
ЗЕЛЕНО

7900G
СИВО



7900P
ПЕТРОЛЕНО
СИНЬО

СИВО СИНЬО ЗЕЛЕНО СИНЬО

	СИВО	СИНЬО	ЗЕЛЕНО	СИНЬО
XS	079000800	079000700	079000500	079000600
S	079000801	079000701	079000501	079000601
M	079000802	079000702	079000502	079000602
L	079000803	079000703	079000503	079000603
XL	079000804	079000704	079000504	079000604
XXL	079000805	079000705	079000505	079000605
XXXL	079000806	079000706	079000506	079000606
XXXXL	079000807	079000707	079000507	079000607

7901G ~~67,38 лв.~~ **48,50 лв.**

Работни бермуди Нов дизайн

- Т/С канвас, 260 g/m², с вложки от плат Oxford, сив
- Вложки и наколенки от "Oxford" полиестер /PU, 220 g/m²
- Метален цип
- Два дълбоки разтегателни предни джоба с отделения за малки инструменти, с каишки за затваряне
- Широк джоб на левия крачол, с допълнителен джоб за мобилен телефон и вложка за бадж
- Големи задни джобове с подсилени вложки от "Oxford"
- Примка за чук и джоб за линия

XS	079010800
S	079010801
M	079010802
L	079010803
XL	079010804
XXL	079010805
XXXL	079010806
XXXXL	079010807



7903G ~~103,66 лв.~~ **74,60 лв.**

Работен гащеризон Нов дизайн

- Т/С канвас, 260 g/m², с вложки от плат Oxford, сив
- Вложки и наколенки от "Oxford" полиестер /PU, 220 g/m²
- Метален цип
- Регулируеми презрамки, с катарамы с бързо освобождаване
- Голям джоб на гърдите
- Два дълбоки разтегателни предни джоба с отделения за малки инструменти, с каишки за затваряне
- Широк джоб на левия крачол, с допълнителен джоб за мобилен телефон и вложка за бадж.
- Голям заден джоб с подсилени вложки от "Oxford"
- Примка за чук и джоб за линия
- Джобове на наколенките



XS	079030800
S	079030801
M	079030802
L	079030803
XL	079030804
XXL	079030805
XXXL	079030806
XXXXL	079030807



New!

EASY CANVAS 260g

олекотен Нов дизайн

7905G ~~129,57 лв.~~ **93,30 лв.**

Работен гащеризон Нов дизайн

- Т/С канвас, 260 g/m², с вложки от плат Oxford, сив
- Маншети с регулиращи ленти
- Голям джоб на гърдите
- Два дълбоки разтегателни предни джоба с отделения за малки инструменти, с каишки за затваряне
- Широк джоб на левия крачол, с допълнителен джоб за мобилен телефон и вложка за бадж.
- Голям заден джоб с подсилени вложки от "Oxford"
- Примка за чук и джоб за линия
- Джобове на коленките



XS	079050800
S	079050801
M	079050802
L	079050803
XL	079050804
XXL	079050805
XXXL	079050806
XXXXL	079050807

7907... ~~76,88 лв.~~ **55,30 лв.**

Работен елек Нов дизайн

- Т/С канвас, 260 g/m², с вложки от плат Oxford, полиестер/PU, 240 g/m².
- Предно закопчаване с цип.
- Подплата от полиестерен текстил.
- Седем предни джоба за дребни инструменти и джобче за химикалка.
- Широк джоб на левия крачол.
- Широки джобове на кръста.
- Вътрешни платнени джобове за документи/чертежи



7907G
СИВО

7907P
ПЕТРОЛЕНО
СИНЬО



ПЕТРОЛЕНО
СИВО СИНЬО

XS	079070800	079070600
S	079070801	079070601
M	079070802	079070602
L	079070803	079070603
XL	079070804	079070604
XXL	079070805	079070605
XXXL	079070806	079070606
XXXXL	079070807	079070607

7909... ~~91,57 лв.~~ **65,90 лв.**

Работно яке

- Т/С, канвас, 260 g/m², с вложки от плат Oxford, петролено синьо
- Вложки от "Oxford" полиестер/PU, 240 g/m², на лактите, раменете и джобовете на кръста
- Еластични регулируеми маншети с гумирани краища
- Преден цип
- Десни джобове за мобилен телефон и химикалка, широк ляв джоб
- Джобове на кръста с два големи отделения за малки инструменти
- Вътрешни платнени джобове за документи/чертежи/ръкави



7909B
СИНЬО

7909G
СИВО



7909P
ПЕТРОЛЕНО
СИНЬО

7909V
ЗЕЛЕНО



СИВО СИНЬО ЗЕЛЕНО ПЕТРОЛЕНО
СИНЬО

XS	079090800	079090700	079090500	079090600
S	079090801	079090701	079090501	079090601
M	079090802	079090702	079090502	079090602
L	079090803	079090703	079090503	079090603
XL	079090804	079090704	079090504	079090604
XXL	079090805	079090705	079090505	079090605
XXXL	079090806	079090706	079090506	079090606
XXXXL	079090807	079090707	079090507	079090607

7810 ~~120,94 лв.~~ **87,00 лв.**

Работен панталон "work trekking" с джобове, 90% найлон, 10% стреч, 265 g/m², сив Slim ергономична кройка за свобода на движенията, bi-stretchable плат за повишен комфорт. Подсилки на коленете, дъното и крачолите.

SLIM FIT



HEAVY

S	078100101
M	078100102
L	078100103
XL	078100104
XXL	078100105

New!

7650 ~~133,03 лв.~~ **95,80 лв.**

Работни панталони от стреч, с много джобове

- Стреч материя, 90% найлон, 10% спандекс, 260 g/m²
- Джобове на коленете, задни джобове и крачолите, подсилени с полиестер 600D
- Slim кройка
- Устойчива на разкъсване вложка на чатала
- Висока талия за по-добра опора на гърба
- Два големи предни джоба, един с допълнително малко джобче с цип
- Два задни джоба с каишка
- Широк джоб на левия крачол с каишка и вертикален джоб с цип
- Преден джоб на левия крачол с хоризонтален цип
- Големи джобове на коленете
- Примка за чук и джоб за линия

TOP line



New!

7817N ~~120,94 лв.~~ **87,00 лв.**

Работен панталон "trekking", с много джобове, подсилен

Работни панталони "trekking", с много джобове, подсилени, 90% найлон, 10% стреч материя, 265 g/m², черен Слим кройка, ергономично прилягане за по-удобни движения по време на работа и стреч плат за повишен комфорт. Подсилени вложки на коленете, чатала и долната част на крака.

SLIM FIT



HEAVY

S	078170101
M	078170102
L	078170103
XL	078170104
XXL	078170105



XS	076500000
S	076500001
M	076500002
L	076500003
XL	076500004
XXL	076500005
XXXL	076500006

New!

7528 ~~85,52 лв.~~ **61,60 лв.**

Работни панталони от дънков плат, стреч,
98% denim памук, 2% стреч

- Избелени
- Два големи предни джоба
- Два странични джоба
- Голям ляв джоб и малък джоб за инструменти
- Примка за чук и джоб за линияр

SLIM FIT



XS	075280046
S	075280048
M	075280050
L	075280052
XL	075280054
XXL	075280056
XXXL	075280058

7830ST ~~89,84 лв.~~ **64,80 лв.**

Работен панталон от стреч, тясна кройка

- Брезентов Т/С плат, 63% полиестер, 34% памук, 3% еластична тъкан, 250 g/m²

SLIM FIT



STRETCH

XS	078300000
S	078300001
M	078300002
L	078300003
XL	078300004
XXL	078300005
XXXL	078300006

7880SC ~~91,57 лв.~~ **65,90 лв.**

Работен панталон от стреч, Тясна кройка

- брезентов Т/С плат, 63% полиестер, 34% памук, 3% еластична тъкан, 290 g/m²

SLIM FIT



STRETCH

XS	078800000
S	078800001
M	078800002
L	078800003
XL	078800004
XXL	078800005
XXXL	078800006

7930G ~~89,84 лв.~~ **64,70 лв.**

Работни панталони

- 100% памук, 220 g/m²
- Slim fit

SLIM FIT



XS	079300300
S	079300301
M	079300302
L	079300303
XL	079300304
XXL	079300305
XXXL	079300306

New!

7654N ~~63,92 лв.~~ **46,00 лв.**

Еластичен пуловер полар, ниско
закопчаване
95% полиестер, 5% спандекс

XS	076540000
S	076540001
M	076540002
L	076540003
XL	076540004
XXL	076540005
XXXL	076540006



New!

7657N ~~81,20 лв.~~ **58,50 лв.**

Еластичен пуловер от полар, високо
закопчаване
95% полиестер, 5% спандекс

XS	076570000
S	076570001
M	076570002
L	076570003
XL	076570004
XXL	076570005
XXXL	076570006



New!

7634B ~~119,21 лв.~~ **85,90 лв.**

Работен суитшърт, високо закопчаване
325 g/m², син, 67% полиестер, 28%
изкуствена коприна, 5% спандекс
• 3D плат, подобро дишане и свобода на
движение

XS	076340200
S	076340201
M	076340202
L	076340203
XL	076340204
XXL	076340205
XXXL	076340206



7634G ~~119,21 лв.~~ **85,90 лв.**

Работен суитшърт, високо
закопчаване
325 g/m², син, 67% полиестер, 28% изкуствена
коприна, 5% спандекс
• 3D плат, подобро дишане и свобода на
движение

XS	076340100
S	076340101
M	076340102
L	076340103
XL	076340104
XXL	076340105
XXXL	076340106



New!

7658N ~~145,12 лв.~~ **104,50 лв.**

Яке софтшел

Софтшел яке, 94% полиестер, 6% спандекс, 290 g/m², антрацитно сиво

S	076580001
M	076580002
L	076580003
XL	076580004
XXL	076580005
XXXL	076580006

С водоустойчива, ветроустойчива, дишаща TPU мембрана (устойчивост на воден стълб до 8,000 mm - въздухопроводимост 8,000 mvp)



New!

7659N ~~207,32 лв.~~ **149,40 лв.**

Софтшел яке със свалящи се качулка и ръкави

Софтшел яке, 94% полиестер, 6% спандекс, 290 g/m², антрацитно сиво

S	076590001
M	076590002
L	076590003
XL	076590004
XXL	076590005
XXXL	076590006



New!

7904N ~~153,76 лв.~~ **110,70 лв.**

Работно яке тип бомбър, подплатено, от T/C канвас, 270 g/m², "Oxford" вложки, черна подплата от полиестер, 140 g/m²

XS	079040800
S	079040801
M	079040802
L	079040803
XL	079040804
XXL	079040805
XXXL	079040806
XXXXL	079040807



095620500

9562TB

~~66,51 лв.~~ **47,00 лв.**

Постелка за проба на обувки, с анти-плъзгащо, гумирано покритие от долната страна



095230005

9523A

~~16,41 лв.~~ **13,00 лв.**

Алуминиева бутилка, 500 ml



95740

~~53,56 лв.~~ **34,00 лв.**

Работни ръкавици

M	095740202
L	095740203
XL	095740204
XXL	095740205



095630020

9563U

~~492,38 лв.~~ **329,00 лв.**

Офис стол, черен



095800100

9580S

~~48,37 лв.~~ **34,00 лв.**

Слънчеви очила



095930200

9593S

~~205,59 лв.~~ **153,70 лв.**

Смарт часовник, тъчскрийн, фитнес проследяване, силиконова верижка



Beta

Dream your Beta

Персонализирайте
своето магнитно пано



УНИКАЛНО

Направете своята
количка единствена
по рода си

ПЕРСОНАЛНО

Изберете собствен
дизайн на паното

ЛЕСНО

Магнитните пана се
поставят с лекота

ПРЕДПАЗНО

Защитава челата на
чекмеджетата



Посетете www.beta-tools.com и разберете как
може да получите своето магнитно пано

▶ Лесно! Изгледайте урока във видеото

Еlegantна
подаръчна кутия



Partnership 2020



Jorge Navarro
Moto2 World Championship



Beta Utensili S.p.A. Via Volta, 18
20845 Sovico (MB) | ph. +39 039 20771
www.beta-tools.com



ДАЛКО МОТОРС

Офис:
1517 София
ул. Саранци №3
тел.: 02/ 931 22 20
e-mail: tools@dalkomotors.com
www.dalkomotors.com

Магазин:
1517 София
ул. Саранци №3
тел.: 02/ 831 01 94
e-mail: tools@dalkomotors.com
Е-магазин: www.beta-tools.bg

Посочените цени са в български лева, без ДДС.



Публикуваните снимки са ориентировъчни. Beta Utensili S.p.A. си запазва правото да променя и обновява продуктите си без предизвестие.